

CE

fidata

HFAS1-XS20U
HFAS1-S10U
HFAS1-XSG20

Network Audio Server
Netzwerk-Audio-Server
Serveur Audio Réseau
網路音樂伺服器
网络音频服务器



Quick Guide
Kurzanleitung
Guide rapide
入門指南
入门指南



Read this guide before using the unit. In addition, keep this guide together with the "Conformity Information and Warranty" for future reference.
Lesen Sie diese Anleitung, bevor Sie die Einheit benutzen. Bewahren Sie diese Anleitung zusammen mit den „Informationen über Konformität und Gewährleistung“ auf, um später darin nachschlagen zu können.

Lisez ce guide avant d'utiliser l'unité. Veuillez également conserver ce guide avec les « Informations de conformité et garantie » pour vous y référer ultérieurement.

請在使用本機前閱讀本指南。此外，請將本指南與「符合性資訊與保固」放在一起保存，以供未來參考之用。

請在使用本機前閱讀本指南。此外，請將本指南與「符合性信息和保修」放在一起保存，以供未來參考之用。

Table of Contents

1. Overview of the Unit	2	9. Using as a Network Audio Server	21
2. Composition of the Instruction Manual...	3	9.1. Connecting	21
3. For Safe Use	4	9.2. Playing Music	22
4. Contents	10	10. Using as a Network Audio Player (USB-DAC connection).....	23
5. Names and Functions of Each Part....	11	10.1. Connecting	23
6. Install this Unit	13	10.2. Playing Music	25
7. Switching the Power On and Off	15	11. Troubleshooting	27
8. Saving Audio Files	16	12. Operating Environment.....	29
8.1. Saving Audio Files from a Windows computer...	17	13. Specifications	32
8.2. Saving Audio Files from a Mac.....	20		

Please also see the "Setup Guide" on the Internet.

It contains more detailed descriptions.

<http://www.iodata.jp/fidata/en/support/#download>



Main descriptions:

- Opening the settings screen
- Backing up music
- Keeping the firmware/software of this unit up to date
- Saving audio files from a USB HDD
- Switching the mode of the built-in disk (RAID)
- Troubleshooting (FAQ)

1. Overview of the Unit

Intended use This unit is a network audio server that streams music to a network audio device through a home network.

You can save audio files from the Internet or locally-stored audio files on this unit, and enjoy the music on a network audio device.

In addition, you can use this unit as a network audio player by connecting a USB-DAC* to it.

This unit has been designed and manufactured for individuals to enjoy music. Please do not use it for business use.

Please only use this unit indoors; it is not for outdoor use.

* USB-DAC: Digital-to-analogue converter that is connected by USB. It converts a digital audio signal so that it can be used on a conventional analogue audio device. This unit is equipped with a USB port so a USB-DAC can be connected to it.

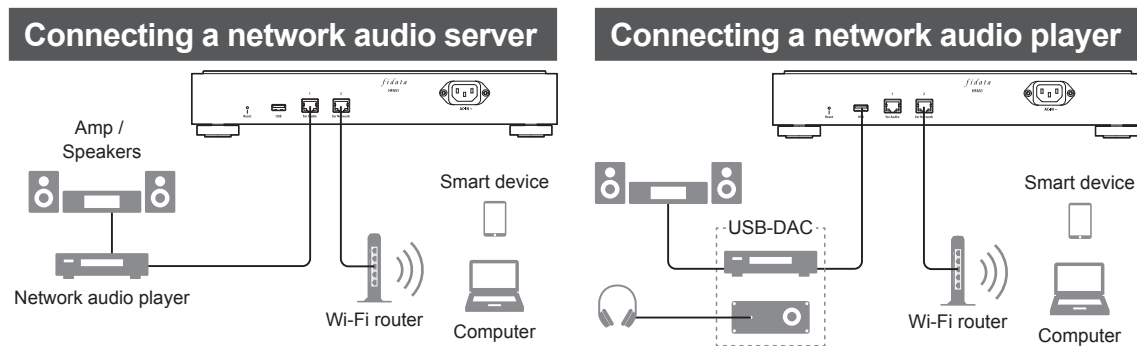

Target users Those who have knowledge about connecting and setting network audio.

Service life About five years. However, this applies only if this unit has been put to the normal use (when used approximately four hours per day) described in this document after its manufacture and shipment.

2. Composition of the Instruction Manual

The instruction manual of this unit includes the following.

- **Quick Guide (this document):**

Describes the basic way to use this unit.

- **Conformity Information and Warranty:**

Provides guidance on the warranty and standards of this unit and contact information.

- **Setup Guide (Web):**

Please see the "Setup Guide" on the Internet when you want a more detailed description.

Main descriptions:

- Opening the settings screen
- Backing up audio files
- Keeping the firmware/software of this unit up to date
- Saving music from a USB HDD
- Switching the mode of the built-in disk (RAID)
- Troubleshooting (FAQ)

- **Twonky Server Reference (Web):**

Describes the Twonky Server that is employed in this unit.



You can download these instruction manuals from the following website.

<http://www.iodata.jp/fidata/en/support/#download>



3.For Safe Use

The caution signs shown here are intended to ensure safe and correct use of this electrical product, and to prevent harm to you and other people and damage to property. The important points to note are classified into “**⚠WARNING**,” “**⚠CAUTION**,” and “**NOTICE**”. Please be sure to follow them when using this unit.

 WARNING	This symbol indicates matters that may lead to risk of death or serious injury if ignored and the unit is incorrectly handled.
 CAUTION	This symbol indicates matters that may lead to risk of minor injury if ignored and the unit is incorrectly handled.
NOTICE	This symbol indicates matters that may lead to risk of property damage if ignored and the unit is incorrectly handled.

3.1. Explanation of Symbols

The  symbol informs you that there are matters requiring “**⚠CAUTION**” (including a “**⚠WARNING**”).

The  symbol informs you of actions that must not be performed.

The  symbol informs you of mandatory actions.

3.2. Caution in Use

WARNING



Do not repair, take apart or remodel this unit.

It could cause a fire or electric shock, burn, injury, or failure.



Keep small parts of this unit (such as screws) out of the reach of children.

If they are swallowed accidentally, they could cause suffocation or block the stomach etc. In the unlikely event that they seem to have been swallowed, please consult a physician immediately.



When one of the following abnormalities occurs, unplug the power plug from the electrical socket.

- If water or foreign matter gets inside this unit.
- If this unit emits a bad smell, abnormal noise, or smoke.

If you continue to use this unit as it is, it could cause a fire or electric shock.



When you hear thunder, do not touch this unit or its power cord.

You could get an electric shock.



Do not put something containing water (a cup, vase, etc.) on or near this unit.

If water gets inside this unit, it could cause a fire or electric shock.



Do not use this unit if it has a failure or is damaged.

If you use it as it is, it could cause a fire or electric shock. Please turn off the power, and remove all connections.



When you want to move this unit, turn off the power to it and to any peripheral devices, and remove all connections.

The peripheral devices could fall down or fall over and cause an injury or damage.

3.3. Caution on Installation

WARNING



Do not install this unit in the following places.

- Places where water could splash, such as a bathroom or kitchen.
- Places with high humidity.
- Places where there is rain or snow.

If water or detergent is applied to this unit, it could enter the inside through gaps and cause a fire or electric shock.



Do not install this unit in unstable places or places subject to vibration.

This unit could fall down or fall over and cause an injury or damage.

CAUTION



Do not install this unit in a place where there are large temperature changes.

Condensation could occur.

When the unit does not work properly, please leave it for a while with the power switched off.



Ensure that you can see the power plug and can reach the electrical socket.

In the unlikely event of a problem, you will then be able to easily pull out the power plug.



Do not put this unit in an area where the wires go through a place that people pass through.

If someone trips on a wire it could cause an injury.

NOTICE



Do not do the following as they could prevent heat from dissipating.

- Do not cover this unit with a cloth or tablecloth.
 - Do not install this unit directly on top of a rug or carpet.
 - Do not install this unit in a narrow space that is not airy.
- Otherwise, heat could build up and cause a failure.



Do not install this unit in places that are extremely hot or extremely cold (places outside the range of 5°C to 35°C).

Otherwise, the temperature could have an adverse effect on the internal components and cause a failure.

3.4. CAUTION on Power and Power cord

WARNING



Use the supplied power cord.

Using a cord other than the supplied one could cause smoke or a fire.



Use a power supply with a voltage of 100 V – 240 V.



If you use a power supply with a voltage outside that range, it could cause a build-up of heat, fire or electric shock.





Do not do anything that could damage the power cord.

- Do not put this unit under something or place a heavy object on it.
- Do not damage or process this unit.
- Do not forcibly bend, twist, or pull this unit.
- Do not put this unit close to heating equipment or heat it.

If the core wire (part where the electricity flows) is exposed or broken, it could cause a fire or electric shock.

-  **Do not use an electrical socket that is loose when you plug in the power plug.**
It could cause an electric shock, heat build-up or fire.
-  **Ensure the power plug is firmly inserted all the way into the electrical socket.**
Using this unit with the power plug not fully inserted could cause an electric shock, heat build-up or fire.
-  **When disconnecting the power plug, do not pull while holding the cord — always pull while holding the power plug.**
The power cord could be damaged, causing a fire or electric shock.

-  **Regularly clean off any dust attached to the power plug.**
Remove the power plug and wipe it with a dry cloth. Leaving the dust on the plug could cause a fire.
-  **Do not use the supplied power cord for other products**
It could cause a fire or electric shock.

3.5. Caution when Cleaning this Unit

WARNING

-  **When cleaning this unit, turn off the power and always unplug the power plug from the electrical socket.**
You could get an electric shock.
-  **Use a dry cloth when wiping this unit.**
If water gets inside this unit, it could cause a fire or electric shock.

3.6. Caution on Protection of Data

NOTICE

-  **Use this unit on a local network.**
It is extremely dangerous to assign a global IP address to this unit and directly make that publicly known on the Internet.
If you want to make this unit's IP address publicly known, please ensure security so that this unit is not subject to an attack via the Internet.
-  **Do not disconnect the power cord or turn off the power to this unit when the front indicator is blinking.**
It could cause a failure or loss of data.

**Regularly back up data.**



An unexpected accident could corrupt data and lead to a loss of data.

As a precaution, please back up data regularly.

3.7. Power cords for the United Kingdom, Hong Kong and Singapore

For your safety, please read the following text carefully.

This appliance is supplied with a moulded three pin mains plug for your safety and convenience. A 10 amp fuse is fitted in this plug. Should the fuse need to be replaced, please ensure that the replacement fuse has a rating of 10 amps and that it is approved by ASTA or BSI to BS1362.

Check for the ASTA mark  or the BSI mark  on the body of the fuse.

If the plug contains a removable fuse cover, you must ensure that it is refitted when the fuse is replaced.

If the fitted moulded plug is unsuitable for your socket outlet, then the fuse shall be removed and the plug cut off and disposed of safely. There is a danger of severe electrical shock if the cut off plug is inserted into any 13 amp socket.

If a new plug is to be fitted, please observe the wiring code as shown below. If in any doubt, please consult a qualified electrician.

 WARNING: THIS APPLIANCE MUST BE EARTHED.

• IMPORTANT

The wires in this mains lead are coloured in accordance with the following code:

Green - and - Yellow: Earth Blue : Neutral Brown : Live

As the colours of the wires in the mains lead of this appliance may not correspond with the coloured markings identifying the terminals in your plug, proceed as follows;

The wire which is coloured GREEN - AND - YELLOW must be connected to the terminal in the plug which is marked with the letter E or by the Earth symbol  or coloured GREEN or GREEN - AND - YELLOW.

- The wire which is coloured BLUE must be connected to the terminal in the plug which is marked with the letter N or coloured BLACK.
- The wire which is coloured BROWN must be connected to the terminal in the plug which is marked with the letter L or coloured RED.

• **How to replace the fuse:**

1 Open the fuse compartment with a screwdriver.

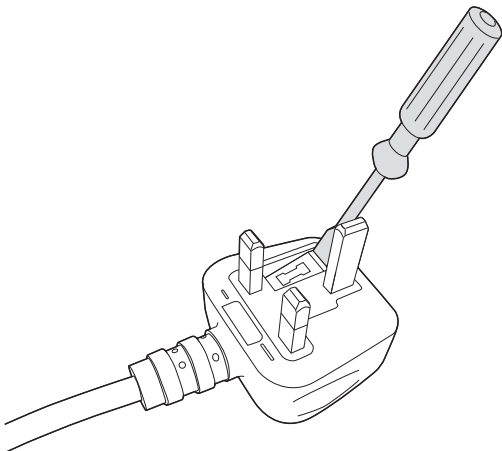

2 Replace the fuse.

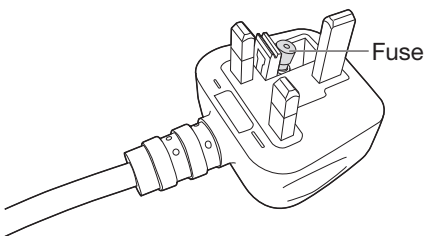

4. Contents

This product's package contains the following items. Please confirm the contents.

- **Unit**

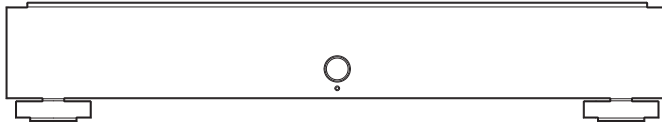

- **Power cord (3 types)**

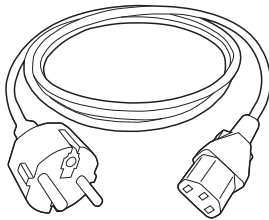

Type-C

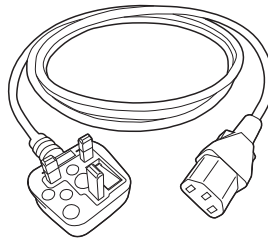

Type-BF

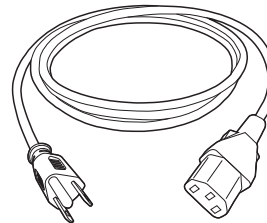

Type-A

- **Quick Guide (this document)**

- **Conformity Information and Warranty**

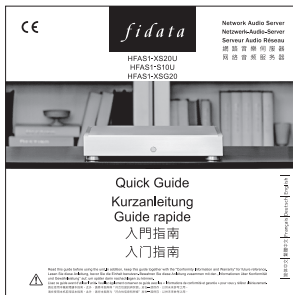

5.Names and Functions of Each Part

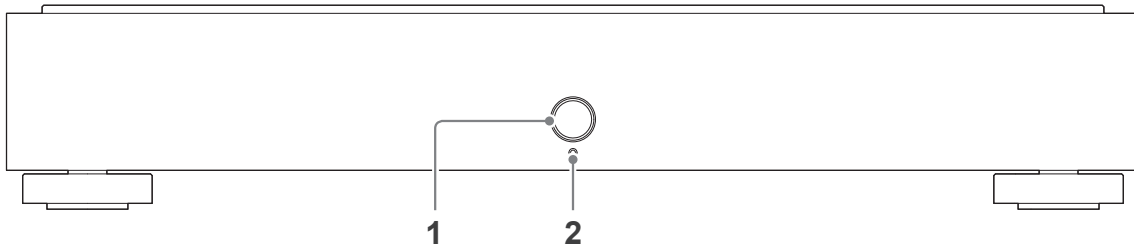

1	Power button	Power on/off (page 15).
2	Indicator	<p>Displays the status of this unit.</p> <p>White* light..... Power is on</p> <p>White* blinking light . Starting up and stopping</p> <p>Green light Playing music on a USB-DAC device</p> <p>Orange light The internal software can be updated (turn off the power, and then turn it on again)</p> <p>Unlit..... Power is off</p> <p>Red light..... Error (internal disk abnormality, USB HDD recognition error, lack of space on a USB HDD)</p> <p>* You can change it to blue on the settings screen.</p>

You can switch off the front indicator or LAN port LED.

For more information, please see the "Setup Guide" (page 1).

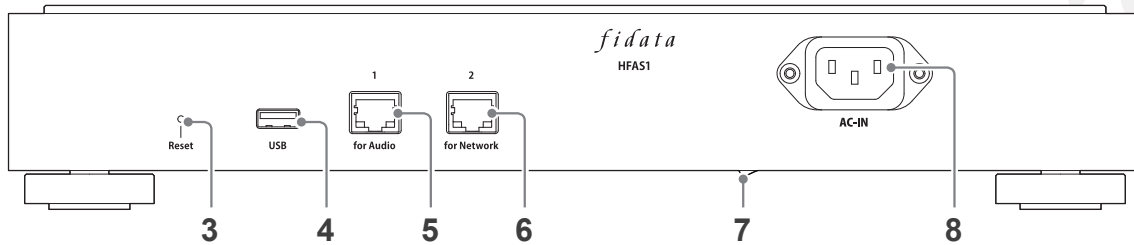

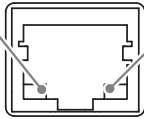
3	Reset button	Initialises this unit, putting back into the state it was at the time of purchase. When the power is on, push it for 1 second with a long, thin item such as a pin.
4	USB port	Used to connect a USB HDD or USB-DAC.
5	LAN port (for Audio)	<p>Used for connecting a network audio player with a LAN cable.</p> <div style="display: flex; align-items: center;"> <div style="margin-right: 20px;"> <p>Speed indicator (yellow)</p> <p>Lit..... 100BASE-T</p> <p>Unlit ... 100BASE-TX</p> <p>10BASE-T</p> <p>Unconnected</p> </div>  <div style="margin-left: 20px;"> <p>Transmission indicator (green)</p> <p>Lit.....Connected</p> <p>Blinking....Connecting</p> <p>UnlitUnconnected</p> </div> </div>
6	LAN port (for Network)	<p>Used for connecting a Wi-Fi router with a LAN cable.</p> <p>The lamp display is the same as for 5 LAN port (for Audio).</p>
7	Main power switch	<p>This can completely turn off the power to this unit.</p> <p>Please turn off the power with this switch after turning off the power with the power button.</p> <p>* HFAS-S10U is installed from the 2017 model.</p>
8	Power connector	Used to connect the power cord.

6. Install this Unit

Connect the unit to a electrical socket and a Wi-Fi router.

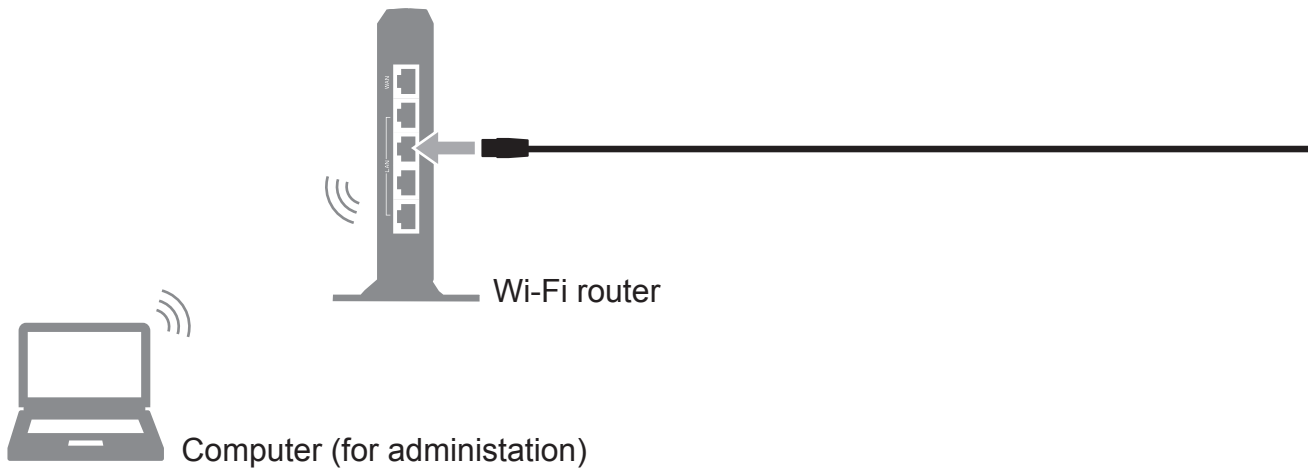

English

Use an feet with 3-point mounting.

An engraved arrow shows the locations where the feet can be attached.

Bottom view

4-point mounting

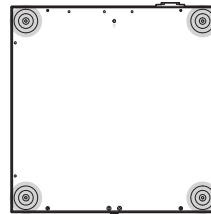

3-point mounting

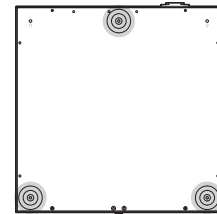

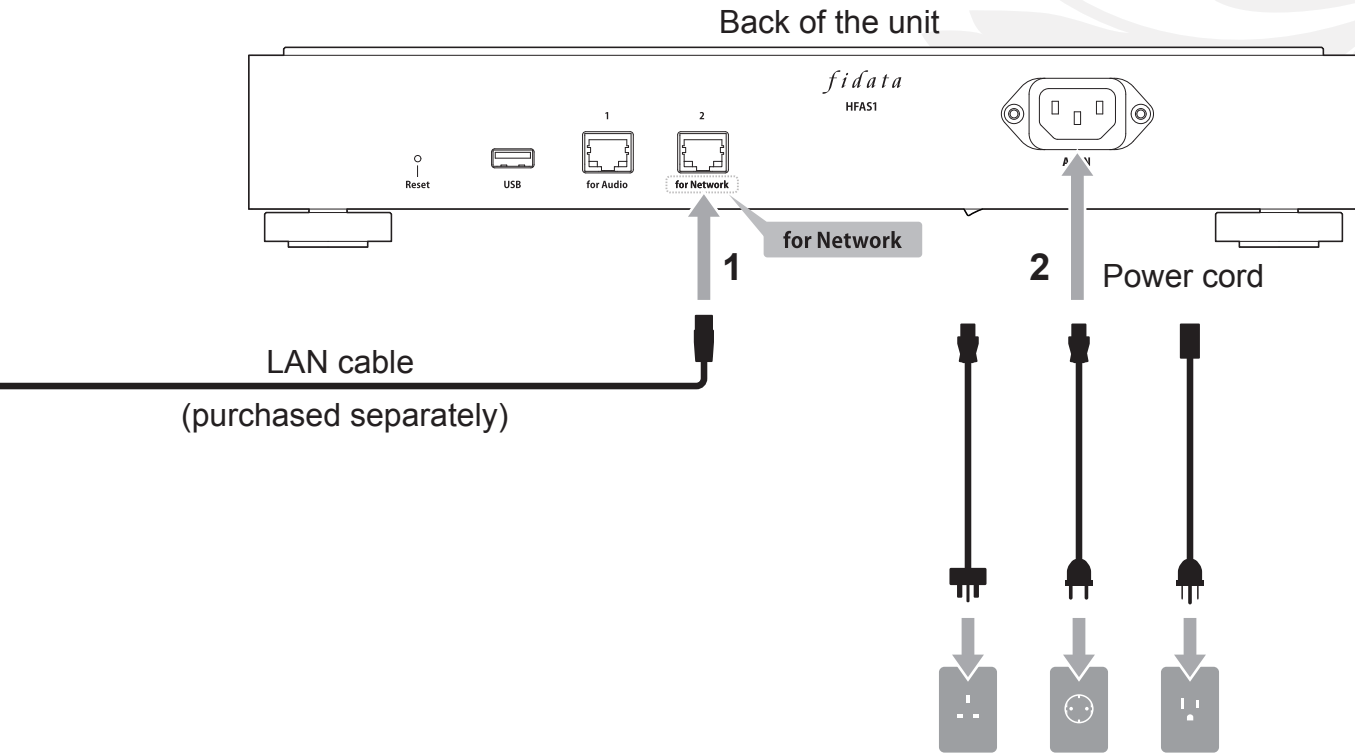

Select the power cord according to your electrical socket.

7. Switching the Power On and Off

7.1. Switching the Power On

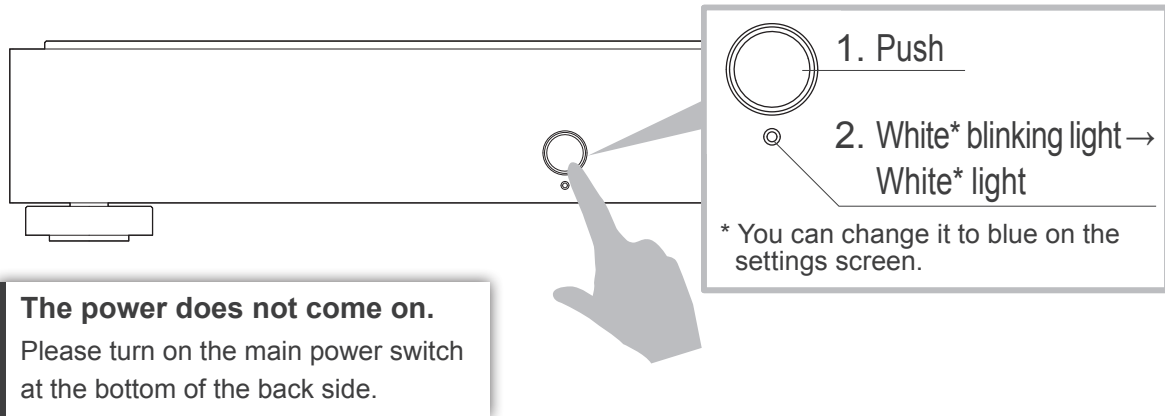

7.2. Turning off the Power

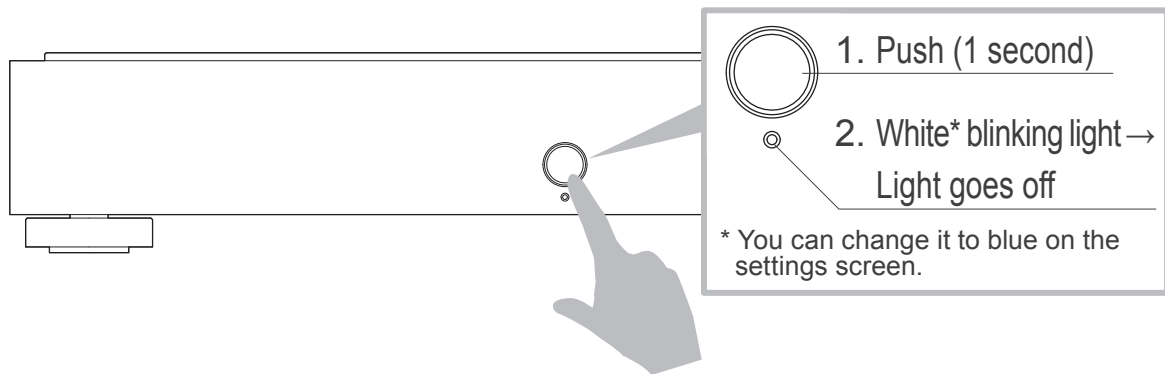

8. Saving Audio Files

8.1. Saving Audio Files from a Windows computer 17

Access this unit from a personal computer running Windows, and copy audio files to this unit.

8.2. Saving Audio Files from a Mac 20

Access this unit from a personal computer running a macOS, and copy audio files to this unit.

Saving audio files from a USB HDD.

By connecting a USB HDD that contains audio files, you can copy them to this unit.
Please see the "Setup Guide" (page 1).

8.1. Saving Audio Files from a Windows computer

8.1.1. Confirming the Device Name

1 Install the settings tool "Magical Finder".

<http://www.iodata.jp/fidata/en/support/#download>



2 Start "Magical Finder".

* Connect the personal computer on which settings are to be made to the same router as the one used by this unit.

3

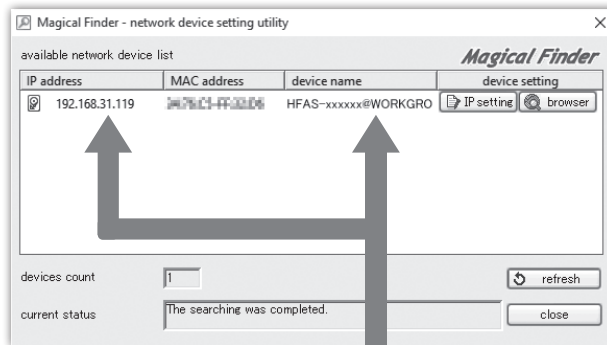

Take a note of the IP address and device name.



Close "Magical Finder".

Note

IP address

device name

	HFAS- * String after the @ is not required.
--	---

8.1.2. Saving audio files

1



Click .

2

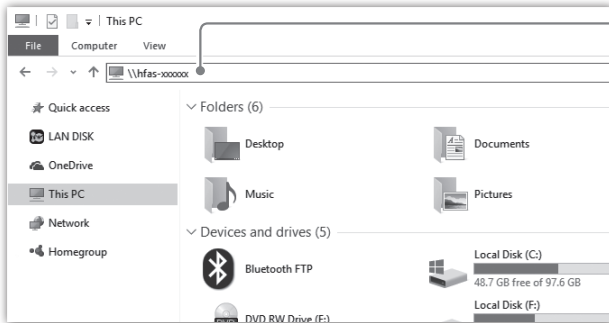

Enter “\\” (device name) and press [Enter].

* See note (page 17)

The [contents] folder of this unit will be shown.

If the [contents] folder is not shown.

Please enter the IP address instead of the device name.

3

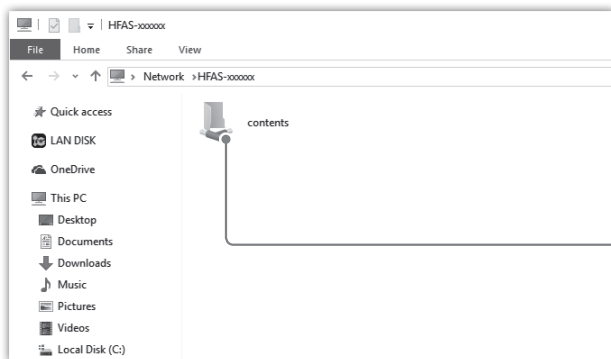

Save audio files in the [contents] folder.

Get audio files ready.

You can get audio files by downloading from a music distribution site or ripping them from a music CD. For details of the file formats of music data that this unit supports, please see [Supported file formats (extensions)] (on pages 30, 31).

[Important] As a precaution, please back up data regularly.

Otherwise, a sudden failure could corrupt data and lead to a loss of data. For details of this unit's backup function, please see the "Setup Guide" (page 1).

8.2. Saving Audio Files from a Mac

1 Click [Go] in the Finder menu, and then [Network].

2

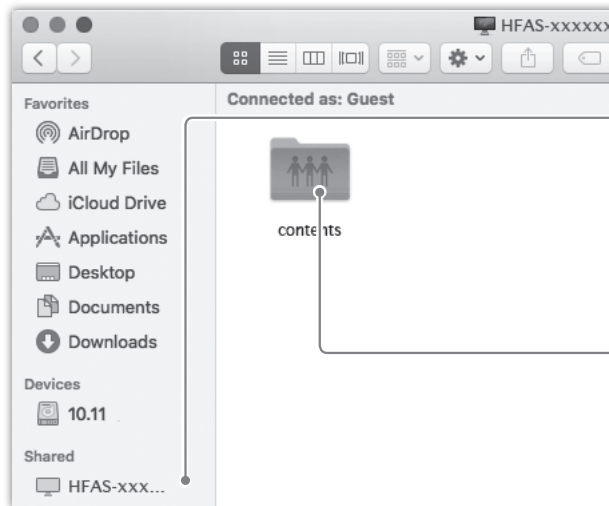

Click [Shared] > [HFAS-xxxxxx].

Save audio files in the contents folder.

Get audio files ready.

You can get audio files by downloading from a music distribution site or ripping them from a music CD. For details of the file formats of music data that this unit supports, please see [Supported file formats (extensions)] (on pages 30, 31).

[Important] As a precaution, please back up data regularly.

A sudden failure could corrupt data and lead to a loss of data.
For details of this unit's backup function, please see the "Setup Guide" (page 1).

9. Using as a Network Audio Server

9.1. Connecting

Connect the LAN port (for Audio) of this unit and the LAN port of a network audio player.

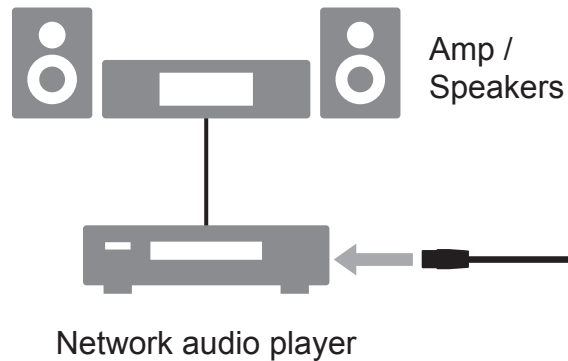

If you are connecting a network audio player to a Wi-Fi router.

Please connect each Wi-Fi router to a LAN port (for Audio).

Connecting with multiple network audio players.

Please connect a switching hub between this unit and the network audio players.

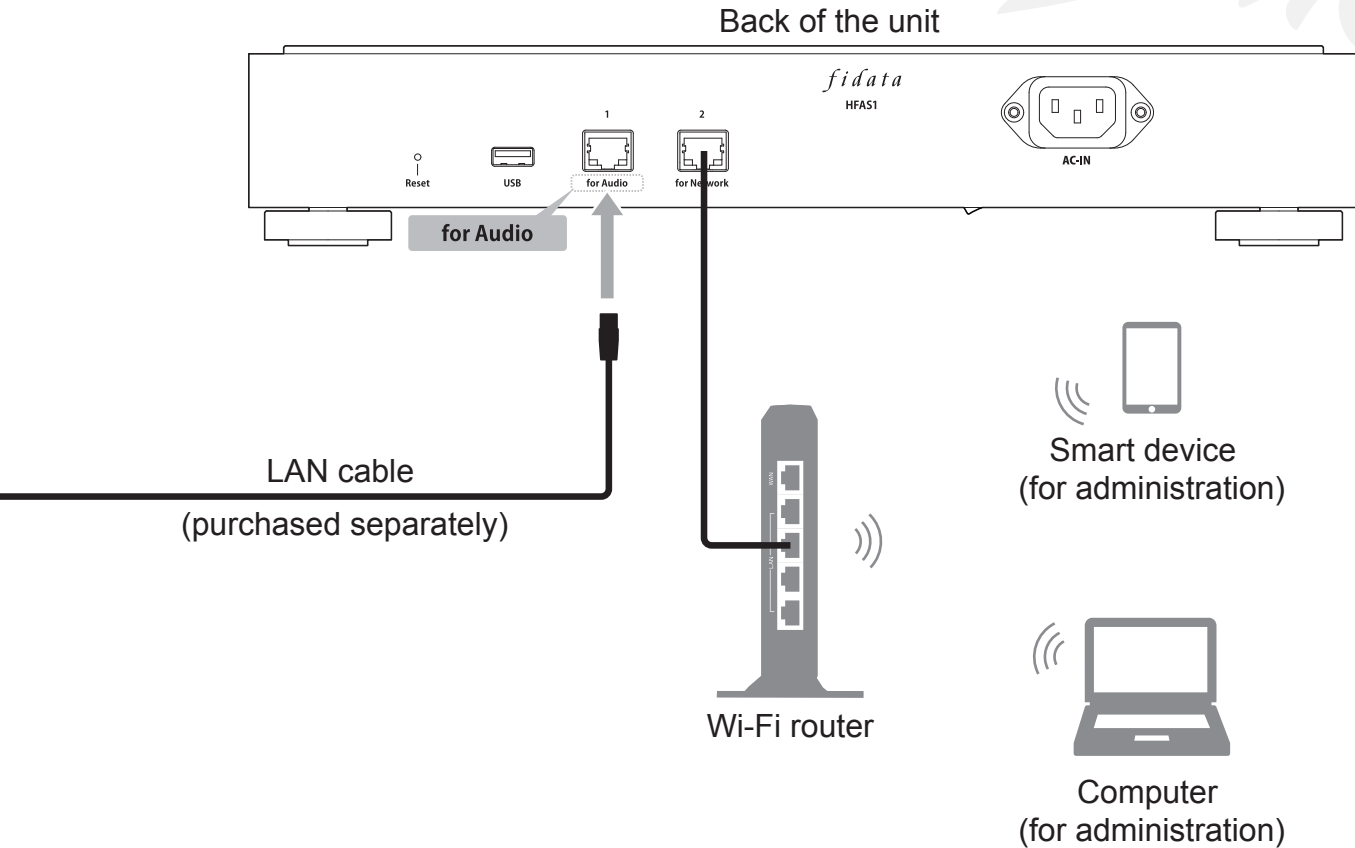

9.2. Playing Music

Operate a network audio player and play music.

10. Using as a Network Audio Player (USB-DAC connection)

10.1. Connecting

Connect a USB-DAC to a USB port.

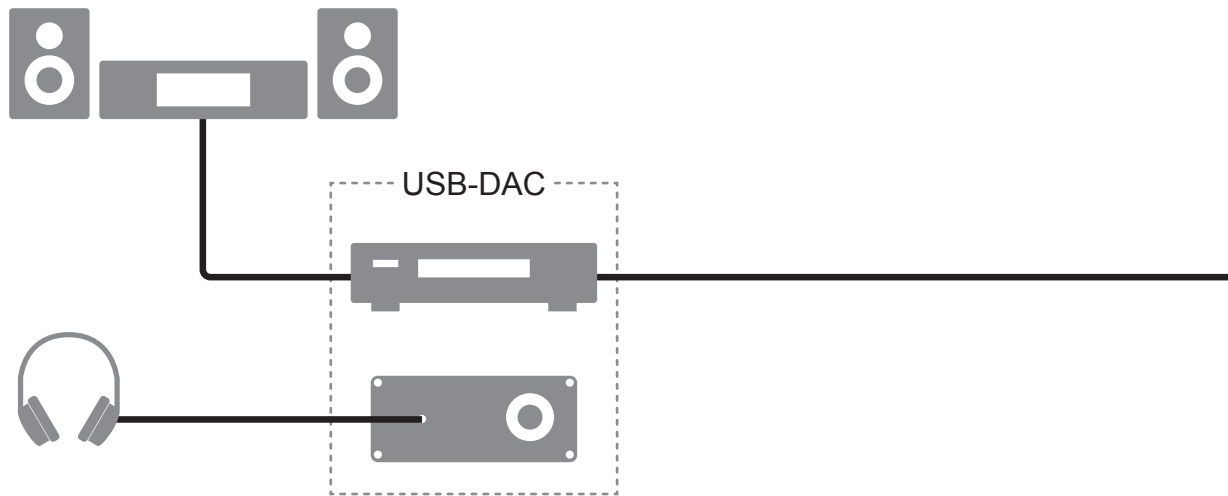

Removing a USB-DAC.

If a USB-DAC is not being used to play music, you can remove it at any time.

10. Using as a Network Audio Player (USB-DAC connection)

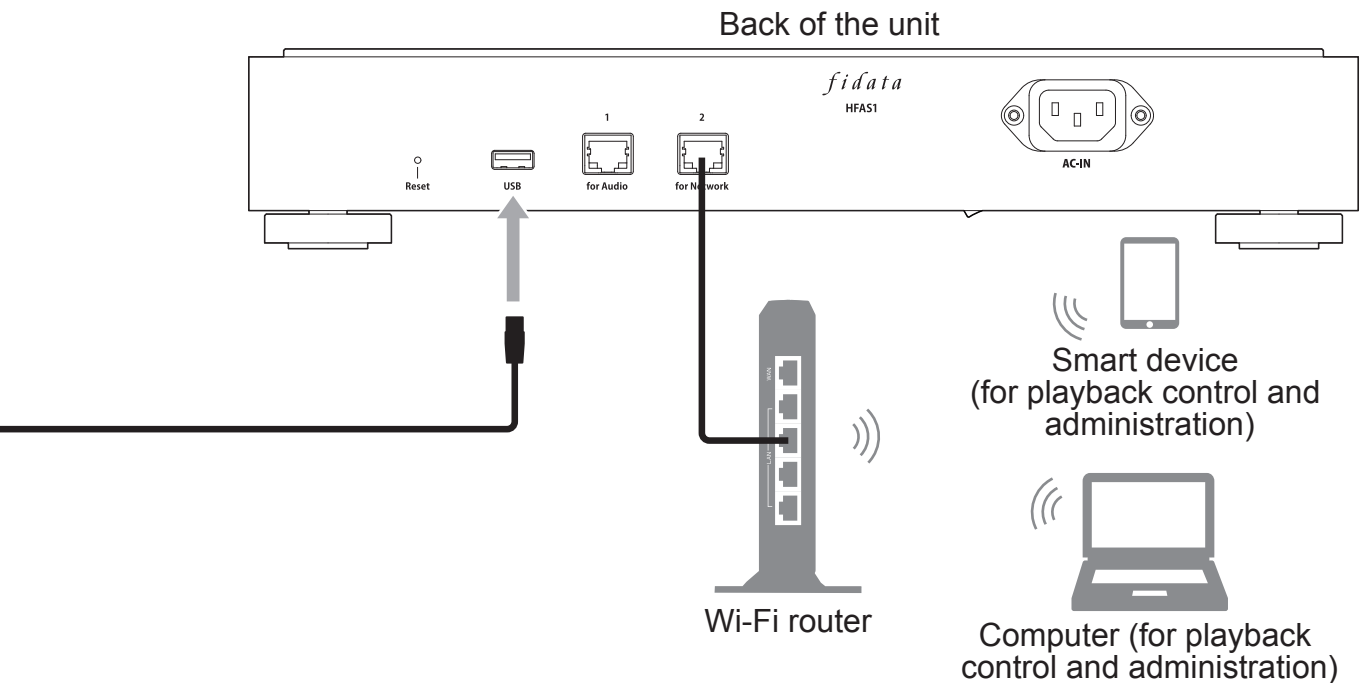

10.2. Playing Music

Use a smartphone or tablet controller app* to play music.

* You can also do this with a controller app on a personal computer.

- 1** Turn on the Power for this unit and the USB-DAC.
- 2** Start the controller app of the terminal.
- 3** On the player, select [HFAS-xxxxxx [*USB-DAC name*]].
- 4** Select and play music.

* When playing back music on a USB-DAC, the front indicator will be lit in green (usually it is lit in white).

Network Renderer settings.

[SYSTEM SETTINGS] on the settings screen contains [NETWORK RENDERER].

This setting allows you to switch between the two items of [OpenHome] and [DMR].

* For details of how to open the settings screen, please see the "Setup Guide" (page 1).

OpenHome

You can use it in a controller app that supports OpenHome.

By default, it operates in this mode.

Even if you put a playlist on the device and then exit the controller app, you can still continue to play the music on the playlist.

DMR

You can use it in DLNA-compatible controller app.

If you could not use the controller app in [OpenHome], you can switch to [DMR]. After that, please try playing music again.

I cannot play music / I want to use a DLNA-compatible controller app.

You can switch to [DMR] in the above [NETWORK RENDERER].

Please try to play music after switching the settings.

11. Troubleshooting

[Important] Please ensure this unit has the latest firmware and software.

To ensure you are covered by the hardware warranty of this unit, please always update the firmware (internal software) or software to the latest version provided by us.

If it is not the latest version, you may not be covered by the warranty.

* If you are connected to the Internet, this unit has a function to automatically get the latest version. Please see [The front indicator is lit in orange.] below.

The power does not come on.

- **The main power switch may have been turned off.**

Please turn on the main power switch at the bottom of the back side.

The front indicator is lit in orange.

- **A new version of firmware/software for this unit has been detected.**

Please turn off the power supply to this unit, and then turn it on again.

This firmware/software for this unit will be updated to the latest version.

The front indicator is lit in red.

- **There may not be enough space on the USB HDD for storing backup data.**

Please access the backup destination (bkup folder) from a PC, and delete any

unnecessary files. For more information, please see the "Setup Guide".

- **There may be a problem with the USB HDD used for backup.**
Please check whether the USB HDD is connected correctly.
If it is connected correctly, there is a possibility that the USB HDD has failed.
In addition, please use this unit to format the USB HDD when connecting it for the first time.
- **There may be a problem with the built-in disk of this unit.**
After removing the USB HDD, please turn off the power to this unit and then turn it on again.
If the lamp is lit in red, a problem has occurred with the built-in disk.
Please see the "Conformity Information and Warranty" and contact our Support.

I cannot play music when I am using this unit as an audio player.

- **The type of controller app does not match the [NETWORK RENDERER].**
Please open the Settings screen, and switch the [NETWORK RENDERER] (page 26).

12. Operating Environment

For the most up-to-date information, please visit our web page (in English).

<http://www.iodata.jp/fidata/en/product/specification.htm>



12.1. Using the Settings screen of the Unit

PC	Supported OSes	Windows 10 (32/64 bit) Windows 8.1 (32/64 bit) Windows 8 (32/64 bit) Windows 7 (32/64 bit) macOS 10.7 to 10.12
	Supported browsers	Internet Explorer 9, 10 or 11 Safari 6 to 10 Microsoft Edge 20 to 25
Smartphones Tablets	Supported OSes	iOS 7.0.4 to 10.0.2 Android 4.1 to 7.0
	Supported browsers	The browser included with each OS

12.2. Connecting a Network Audio Server

Network audio devices

For details of tested devices, please check our web page (in English).

<http://www.iodata.jp/fidata/en/support/>



Supported file formats (extensions)

wav mp3 wma m4a m4b ogg flac aac mp2 ac3 mpa aif aiff dff dsf

12.3. Network Audio Player (USB-DAC connection)

Audio devices equipped with USB-DAC and controller app

For details of tested devices and apps, please check our web page (in English).

<http://www.iodata.jp/fidata/en/support/>



Supported file formats (extensions)

aif aiff flac m4a wavPCM processing / PCM conversion
dff dsfDoP processing (DSD native)
aac mp3 oggPCM conversion

Output formats (sampling rates)

PCM format: 44.1 kHz, 48 kHz, 88.2 kHz, 96 kHz, 176.4 kHz, 192 kHz,
352.8 kHz, 384 kHz
DSD format (DoP): 2.8 MHz, 5.6 MHz, 11.2 MHz

Output formats (number of quantization bits)

PCM format: 16 bit, 24 bit, 32 bit
DSD format (DoP): 1 bit

13. Specifications

LAN interface	Transmission standard	1000BASE-T/100BASE-TX/10BASE-T
	Connector	RJ-45 ×2 (Auto-MDI/MDI-X supported)
USB port	Connector	USB 2.0 ×1
Network	Supported standards	UPnP AV, DLNA 1.5
Power supply voltage		AC100 V – 240 V 50/60 Hz
Power connector		3-pin inlet
Power consumption	HFAS1-XS20U	Rated 32 W
	HFAS1-S10U	Rated 25 W
Dimensions (excluding protrusions)	HFAS1-XS20U	350 (W) × 350 (D) × 65 (H) mm
	HFAS1-S10U	350 (W) × 350 (D) × 64 (H) mm
Weight	HFAS1-XS20U	7.3 kg
	HFAS1-S10U	6 kg
Range of operating temperatures		5–35°C
Range of operating humidities		20–85% (no condensation)
Insulation class		Class 1
EMC class		Class B
Service life		5 years (when used approximately 4 hours per day)

Inhaltsverzeichnis

1. Überblick der Einheit	2	9. Einsatz als Netzwerk-Audio-Server ...	21
2. Bestandteile der Bedienungsanleitung...	3	9.1. Verbindung herstellen.....	21
3. Sichere Verwendung	4	9.2. Musikwiedergabe	22
4. Inhalt.....	10	10. Einsatz als Netzwerk-Audio-Player (USB-DAC-Verbindung)	23
5. Namen und Funktionen der Teile	11	10.1. Verbindung herstellen.....	23
6. Installieren dieser Einheit	13	10.2. Musikwiedergabe	25
7. Ein- und Ausschalten.....	15	11. Fehlerbehebung.....	27
8. Speichern von Audio-Dateien	16	12. Betriebsumgebung	29
8.1. Speichern von Audio-Dateien von einem Windows-Computer.....	17	13. Technische Daten	32
8.2. Speichern von Audio-Dateien von einem Mac.....	20		

Bitte lesen Sie auch die „Einrichtungsanleitung“ im Internet.

Es enthält detailliertere Beschreibungen.

<http://www.iodata.jp/fidata/en/support/#download>



Wichtigste Erläuterungen:

- Öffnen des Einstellbildschirms
- Speichern von Audio-Dateien von einer USB-Festplatte
- Sichern von Musik
- Umschalten der Betriebsart der internen Festplatte (RAID)
- Aktualisierung der Firmware/Software dieser Einheit
- Fehlersuche (FAQ)

1. Überblick der Einheit

Bestimmungsgemäße Verwendung Diese Einheit ist ein Netzwerk-Audio-Server, der innerhalb eines Heimnetzwerks Musik- bzw. Audio-Daten über ein Netzwerk-Audiogerät streamt. Sie können Audio-Dateien aus dem Internet oder lokal gespeicherte Audiodateien auf dieser Einheit speichern und die Musik über ein Netzwerk-Audiogerät hören. Außerdem können Sie diese Einheit als Netzwerk-Audio-Player verwenden, indem Sie einen USB-DAC* daran anschließen.

Diese Einheit wurde für den Musikgenuss für Einzelpersonen entworfen und hergestellt. Verwenden Sie sie nicht für geschäftliche Zwecke. Verwenden Sie diese Einheit nur in Innenräumen; sie eignet sich nicht für den Außenbereich.

* USB-DAC: Digital-Analog-Wandler, der über USB angeschlossen wird. Dieser wandelt ein digitales Audiosignal so um, dass es mit einem herkömmlichen analogen Audiogerät verwendet werden kann. Diese Einheit ist mit einem USB-Port ausgestattet, an dem ein USB-DAC angeschlossen werden kann.

Verwenden Sie diese Einheit nur in Innenräumen; sie eignet sich nicht für den Außenbereich.

Verbinden mit einem Netzwerk-Audio-Server

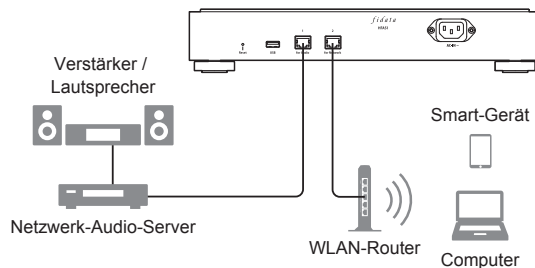

Verbinden mit einem Netzwerk-Audio-Player

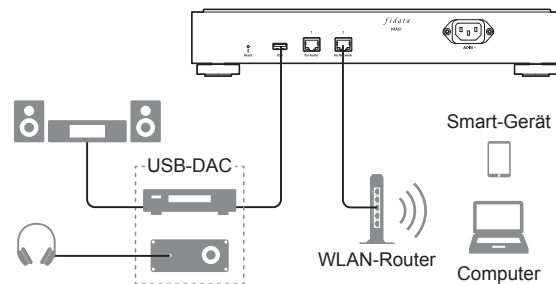

Zielgruppe

Personen mit Kenntnissen über Anschluss und Einrichtung von Netzwerk-Audiosystemen.

Nutzungsdauer

Etwa fünf Jahre. Dies gilt jedoch nur dann, wenn diese Einheit nach Herstellung und Auslieferung normal genutzt wird (d. h. eine Nutzung von bis zu vier Stunden täglich), wie in diesem Dokument beschrieben.

2. Bestandteile der Bedienungsanleitung

Die Bedienungsanleitung zu dieser Einheit enthält folgende Teile.

- **Kurzanleitung (dieses Dokument):**

Beschreibt die grundsätzliche Bedienung dieser Einheit.

- **Informationen über Konformität und Gewährleistung:**

Vermittelt Leitlinien zur Gewährleistung und zu den Einheitsstandards und enthält Kontaktinformationen.

- **Einrichtungsanleitung (Web):**

Bitte lesen Sie die „Einrichtungsanleitung“ im Internet, um detailliertere Beschreibungen zu erhalten.

Wichtigste Erläuterungen:

- Öffnen des Einstellbildschirms
- Speichern von Musikdateien von einer USB-Festplatte
- Sichern von Audio-Dateien
- Umschalten der Betriebsart der internen Festplatte (RAID)
- Aktualisierung der Firmware/Software dieses Geräts
- Fehlersuche (FAQ)

- **Twonky Server – Referenzanleitung (Web):**

Beschreibt den Twonky Server, der in dieser Einheit verwendet wird.



Sie können diese Bedienungsanleitungen von der folgend angegebenen Website herunterladen.



<http://www.iodata.jp/fidata/en/support/#download>





3. Sichere Verwendung

Die hier gezeigten Sicherheitssymbole sollen den sicheren und korrekten Gebrauch dieses elektrischen Produkts ermöglichen, Schaden von Ihnen und anderen Personen abwenden sowie Beschädigungen fremden Eigentums vermeiden.

Die wichtigen Punkte zur Beachtung sind eingeteilt in „ **WARNUNG**“, „ **VORSICHT**“ und „**HINWEIS**“. Befolgen Sie die so markierten Hinweise bei Gebrauch dieser Einheit.

 WARNUNG	Dieses Symbol zeigt Handlungen oder Zustände an, die bei Nichtbeachtung, oder falls die Einheit nicht richtig behandelt wird, Risiken mit Todesfolge oder schwere Verletzungen nach sich ziehen können.
 VORSICHT	Dieses Symbol zeigt Handlungen oder Zustände an, die bei Nichtbeachtung, oder falls die Einheit nicht richtig behandelt wird, leichte Verletzungen nach sich ziehen können.
HINWEIS	Dieses Symbol zeigt Handlungen oder Zustände an, die bei Nichtbeachtung, oder falls die Einheit nicht richtig behandelt wird, Beschädigungen fremden Eigentums nach sich ziehen können.

3.1. Erklärung der Symbole

Das Symbol  informiert Sie darüber, dass es Handlungen oder Zustände gibt, die ein „ **VORSICHT**“-Symbol (einschließlich des „ **WARNUNG**“-Symbols) erforderlich machen.

Das Symbol  informiert Sie über Handlungen, die nicht ausgeführt werden dürfen.

Das Symbol  informiert Sie über Handlungen, die unbedingt ausgeführt werden müssen.

3.2. Vorsicht beim Gebrauch

WARNUNG



Reparieren Sie diese Einheit nicht, nehmen Sie sie nicht auseinander und verändern Sie sie nicht.

Dies kann zu Bränden, Stromschlag, Verbrennungen, Verletzungen oder Fehlfunktionen führen.



Bewahren Sie kleine Einheitsteile (z. B. Schrauben) außerhalb der Reichweite von Kindern auf.

Wenn sie versehentlich verschluckt werden, kann dies zu Erstickung, Magenverschluss usw. führen. Falls ein Gegenstand verschluckt wurde, wenden Sie sich bitte sofort an einen Arzt.



Wenn eine der folgenden Abnormitäten auftritt, ziehen Sie den Netzstecker aus der Netzsteckdose.

- Wenn Wasser oder Fremdgegenstände in die Einheit gelangen.
 - Wenn die Einheit einen ungewöhnlichen Geruch, Geräusche oder Rauch absondert.
- Wenn Sie die Einheit in solchen Zuständen weiterhin betreiben, kann ein Brand oder ein Stromschlag die Folge sein.



Wenn Sie Donner hören (Gewitter), berühren Sie weder die Einheit noch das Netzkabel.

Sie könnten einen Stromschlag erleiden.



Stellen Sie keine Behälter mit Flüssigkeiten (Tassen, Vasen usw.) auf die Einheit oder in die Nähe.

Wenn Wasser in diese Einheit gelangt, kann ein Brand oder ein Stromschlag die Folge sein.



Verwenden Sie diese Einheit nicht, wenn sie eine Fehlfunktion zeigt oder beschädigt ist.

Wenn Sie sie in einem solchen Zustand betreiben, kann ein Brand oder ein Stromschlag die Folge sein. Schalten Sie das Gerät aus, und ziehen Sie alle Kabelverbindungen ab.



Wenn Sie die Einheit bewegen möchten, schalten Sie sie einschließlich aller Peripheriegeräte aus und ziehen Sie alle Kabelverbindungen ab.

Die Peripheriegeräte könnten herunterfallen oder umkippen und Verletzungen oder Schäden verursachen.

3.3. Vorsicht bei der Installation

WARNUNG



Installieren Sie diese Einheit nicht an folgenden Orten.

- Orte, an denen Wasserspritzer auftreten, z. B. im Badezimmer oder in der Küche.
- Orte mit hoher Luftfeuchtigkeit.
- Orte, an denen Regen oder Schnee fällt.



Wenn diese Einheit mit Wasser oder Spülmittellösung gereinigt wird, könnten diese Flüssigkeiten durch Spalten in die Einheit gelangen und einen Brand oder Stromschlag auslösen.





Installieren Sie diese Einheit nicht an instabilen Orten oder Orten, die Vibrationen ausgesetzt sind.

Diese Einheit könnte herunterfallen oder umkippen und Verletzungen oder Schäden verursachen.

VORSICHT



-  **Installieren Sie diese Einheit nicht an einem Ort, an dem große Temperaturschwankungen zu erwarten sind.**
 Es könnte Kondensation auftreten.
 Wenn die Einheit nicht richtig funktioniert, lassen Sie sie für eine Weile ausgeschaltet.
-  **Stellen Sie sicher, dass der Netzstecker zu sehen ist und Sie die Netzsteckdose erreichen können.**
 Falls ein Problem auftreten sollte können Sie den Netzstecker einfach aus der Steckdose ziehen.
-  **Stellen Sie diese Einheit nicht so an einem Ort auf, dass die Anschlusskabel durch einen Durchgangsbereich laufen.**
 Falls jemand über ein Kabel fällt, können Verletzungen die Folge sein.

HINWEIS

-  **Unterlassen Sie folgende Dinge, da sie zu Hitzestau führen können.**
 - Bedecken Sie diese Einheit nicht mit einem Tuch oder einer Tischdecke.
 - Stellen Sie diese Einheit nicht direkt auf einen Teppich oder Läufer.
 - Bauen Sie diese Einheit nicht an einem engen, schlecht belüfteten Ort ein.
 Anderenfalls könnte sich ein Wärmestau bilden und einen Ausfall verursachen.
-  **Stellen Sie diese Einheit nicht an Orten auf, die extrem heiß oder extrem kalt sind (Orte außerhalb des Bereichs von 5 °C bis 35 °C).**
 Anderenfalls könnte sich die Temperatur ungünstig auf die internen Bauteile auswirken und einen Ausfall verursachen.

3.4. VORSICHT mit Netzspannung und dem Netzkabel

WARNUNG

-  **Verwenden Sie das beiliegende Netzkabel.**
 Durch Verwendung eines anderen als dem beiliegenden Netzkabel kann es zu Rauchentwicklung oder Bränden kommen.
-  **Unternehmen Sie nichts, was das Netzkabel beschädigen könnte.**
 - Stellen Sie diese Einheit nicht unter einem anderen Gegenstand auf und legen Sie keinen schweren Gegenstand darauf ab.
 - Beschädigen oder verändern Sie diese Einheit nicht.
 - Verbiegen oder verdrehen Sie diese Einheit nicht und ziehen Sie nicht daran.
 - Stellen Sie diese Einheit nicht zu nah an Heizgeräten auf, und erwärmen Sie diese Einheit nicht.
 Wenn die Adern (der Teil des Kabels, durch den der Strom fließt) offen liegen oder gebrochen sind, kann ein Brand oder ein Stromschlag die Folge sein.
-  **Verwenden Sie eine Netzspannung von 100 V bis 240 V.**
 Wenn Sie eine Netzspannung außerhalb des angegebenen Bereichs verwenden, könnte es zu Wärmestau, einem Brand oder einem Stromschlag kommen.



Verwenden Sie keine Netzsteckdose, die sich lose oder locker anfühlt, wenn Sie den Netzstecker einstecken.

Eine lose Verbindung könnte einen Brand, Wärmestau oder Stromschlag zur Folge haben.



Achten Sie darauf, dass der Stecker ganz in die Netzsteckdose eingesteckt ist.

Wenn Sie diese Einheit bei nicht vollständig eingestecktem Netzstecker betreiben, könnte dies einen Brand, Wärmestau oder Stromschlag zur Folge haben.



Wenn Sie den Netzstecker herausziehen, ziehen Sie nicht am Kabel – ergreifen Sie nur den Stecker und ziehen Sie diesen heraus.

Anderenfalls könnte das Netzkabel beschädigt werden und einen Brand oder Stromschlag auslösen.



Reinigen Sie den Stecker regelmäßig von anhaftendem Staub.

Ziehen Sie den Netzstecker heraus und wischen Sie den Stecker mit einem trockenen Tuch ab. Wenn Staub auf dem Stecker liegen bleibt, kann dies einen Brand auslösen.



Verwenden Sie das beiliegende Netzkabel nicht für andere Geräte.

Dies kann zu Bränden oder Stromschlägen führen.

3.5. Vorsicht bei der Reinigung dieser Einheit



WARNUNG



Wenn Sie diese Einheit reinigen, schalten Sie das Gerät aus und ziehen in jedem Fall das Netzkabel aus der Netzsteckdose.

Sie könnten einen Stromschlag erleiden.



Verwenden Sie ein trockenes Tuch zum Abwischen der Einheit.

Wenn Wasser in dieses Gerät gelangt, kann ein Brand oder ein Stromschlag die Folge sein.

3.6. Vorsicht beim Datenschutz

HINWEIS



Verwenden Sie diese Einheit in einem lokalen Netzwerk.

Es ist sehr gefährlich, dieser Einheit eine globale IP-Adresse zuzuweisen und diese öffentlich im Internet preiszugeben.

Wenn Sie die IP-Adresse dieser Einheit öffentlich bekannt geben möchten, sorgen Sie für Sicherheit, damit diese Einheit nicht via Internet attackiert wird.



Trennen Sie das Netzkabel nicht von der Stromversorgung oder schalten diese Einheit aus, wenn die vordere Anzeige blinkt.

Dies kann zu Ausfall oder Datenverlust führen.

**Sichern Sie Ihre Daten regelmäßig.**



Ein unerwartetes Ereignis können Daten beschädigen und zu Datenverlust führen.

Sichern Sie als Vorsichtsmaßnahme Ihre Daten regelmäßig.

3.7. Netzkabel für Großbritannien, Hong Kong und Singapur

Lesen Sie zu Ihrer Sicherheit den folgenden Text sorgfältig durch.

Dieses Gerät besitzt zu Ihrer Sicherheit und für Ihren Komfort einen angespritzten dreipoligen Netzstecker. In diesem Stecker befindet sich eine 10-A-Sicherung. Sollte die Sicherung ersetzt werden müssen, achten Sie darauf, dass die neue Sicherung ebenfalls einen Wert von 10 Ampère aufweist und durch ASTA oder BSI bis BS1362 genehmigt ist.

Prüfen Sie das Vorhandensein des ASTA-Zeichens  oder des BSI-Zeichens  am Sicherungsgehäuse.

Wenn der Stecker eine abnehmbare Sicherungsabdeckung besitzt, müssen Sie sicherstellen, dass diese nach Ersetzen der Sicherung wieder installiert wird.

Wenn der angespritzte Stecker sich nicht für Ihre Netzsteckdose eignet, sollte die Sicherung entfernt, der Stecker abgeschnitten und sicher entsorgt werden. Es kann zu schweren Stromschlägen kommen, wenn der abgeschnittene Stecker in eine mit 13 Ampère abgesicherte Netzsteckdose gesteckt wird.

Wenn ein neuer Stecker montiert werden muss, beachten Sie bitte die unten gezeigten Farbkennzeichnungen der Adern. Im Zweifel wenden Sie sich an einen qualifizierten Elektriker.

⚠️ WARNUNG: DIESES GERÄT MUSS GEERDET WERDEN.

• **WICHTIG**

Die Adern in dieser Netzanschlussleitung sind entsprechend der folgend angegebenen Kodierung eingefärbt:
Grün-gelb: Erdleiter Blau: Neutralleiter Braun: Spannungsführend

Da die Farben der Adern in der Netzzuleitung dieses Geräts nicht notwendigerweise mit den Farbkodierungen der Anschlüsse in Ihrem Stecker übereinstimmen, gehen Sie vor wie folgt;

Die GRÜN-GELB markierte Ader muss an dem Anschluss des Steckers angeschlossen werden, der mit dem Buchstaben E oder durch das Erdungssymbol \perp bezeichnet oder mit den Farben GRÜN oder GRÜN-GELB markiert ist.

- Die BLAU gefärbte Ader muss im Stecker mit dem Anschluss verbunden werden, der mit dem Buchstaben N versehen oder SCHWARZ gefärbt ist.
- Die BRAUN gefärbte Ader muss im Stecker mit dem Anschluss verbunden werden, der mit dem Buchstaben L versehen oder ROT gefärbt ist.

- **Ersetzen der Sicherung:**

1 Öffnen Sie das Sicherungs-fach mit einem Schraubendreher.

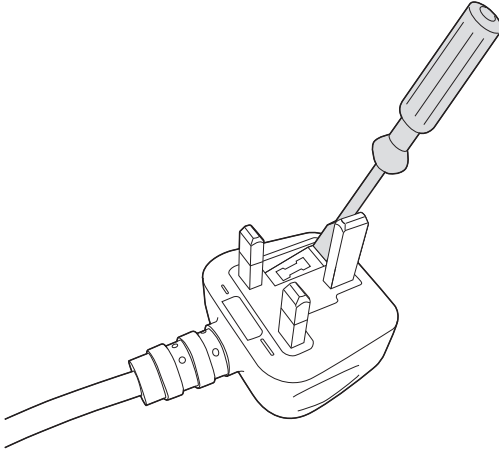

2 Ersetzen Sie die Sicherung.

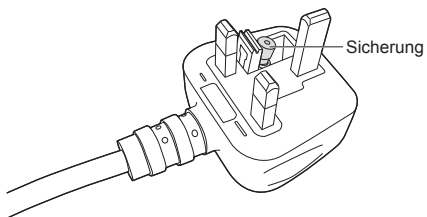

4. Inhalt

Die Produktverpackung enthält die folgenden Gegenstände. Prüfen Sie den Inhalt.

- **Einheit**

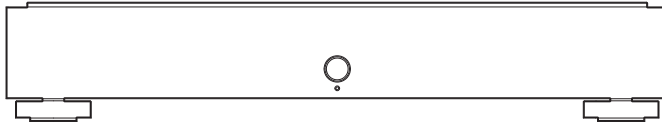

- **Netzkabel (3 Typen)**

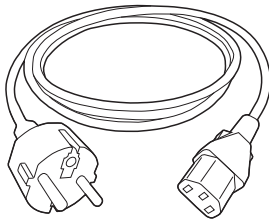

Type-C

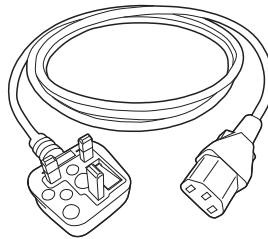

Type-BF

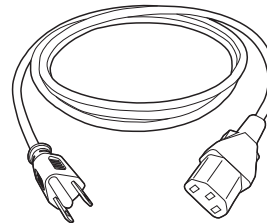

Type-A

- **Kurzanleitung (dieses Dokument) • Informationen über Konformität und Gewährleistung**

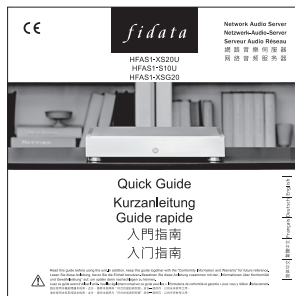

5. Namen und Funktionen der Teile

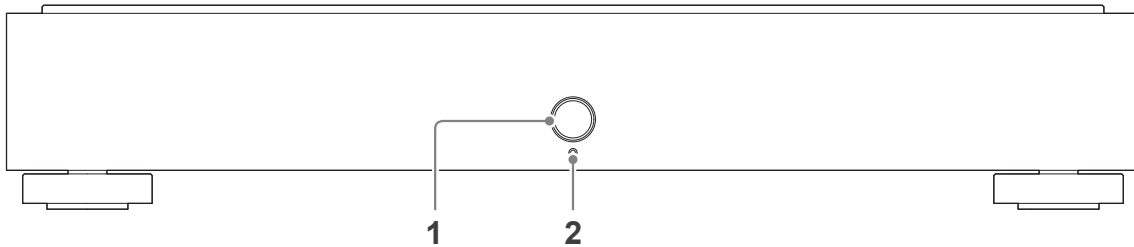

1	Netzta ^s te	Ein-/Ausschalten (Seite 15).
2	Anzeige	<p>Zeigt den Status dieser Einheit an.</p> <p>Weißes* Licht.....Gerät ist eingeschaltet</p> <p>Weiß* blinkendes Licht .Starten und stoppen</p> <p>Grünes LichtMusikwiedergabe über ein USB-DAC-Gerät</p> <p>Oranges LichtDie interne Software kann aktualisiert werden (schalten Sie das Gerät aus und wieder ein)</p> <p>Leuchtet nichtGerät ist ausgeschaltet</p> <p>Rotes Licht.....Fehler (Abnormität der internen Festplatte, Problem bei der Erkennung einer USB-Festplatte, nicht genügend Platz auf einer USB-Festplatte)</p> <p>* Im Einstellbildschirm können Sie diese Farbe zu Blau ändern.</p>

Sie können die vordere Anzeige oder die LAN-Port-LED ausschalten.

Nähere Informationen erhalten Sie in der „Einrichtungsanleitung“ (Seite 1).

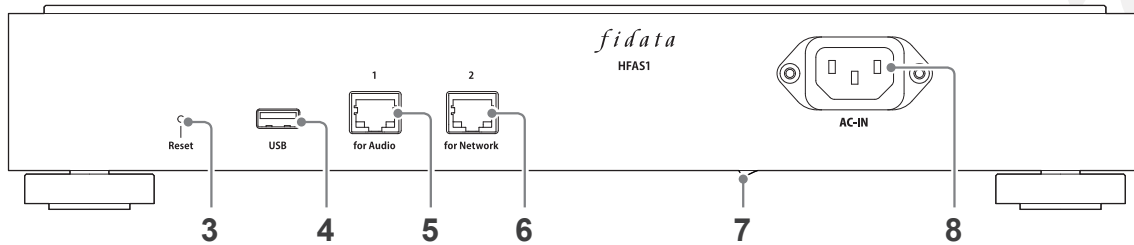

3	Reset-Taste	Initialisiert diese Einheit und versetzt sie zurück in den Auslieferungszustand. Drücken Sie diese Taste mindestens 1 Sekunde lang in eingeschaltetem Zustand mit einem langen dünnen Gegenstand, z. B. einer Nadel.			
4	USB-Port	Hier wird eine USB-Festplatte oder ein USB-DAC angeschlossen.			
5	LAN-Port (für Audio)	<p>Hier kann ein Netzwerk-Audio-Player per LAN-Kabel angeschlossen werden.</p> <table border="0"> <tr> <td data-bbox="531 906 834 1066"> <p>Geschwindigkeitsanzeige (gelb)</p> <p>Leuchtet 1000BASE-T</p> <p>Leuchtet nicht 100BASE-TX 10BASE-T</p> <p>Nicht verbunden</p> </td> <td data-bbox="842 906 1026 1026" style="text-align: center;"> </td> <td data-bbox="1034 906 1343 1066"> <p>Übertragungsanzeige (grün)</p> <p>Leuchtet..... Verbunden</p> <p>Blinkt..... Verbindung wird hergestellt</p> <p>Leuchtet nicht..... Nicht verbunden</p> </td> </tr> </table>	<p>Geschwindigkeitsanzeige (gelb)</p> <p>Leuchtet 1000BASE-T</p> <p>Leuchtet nicht 100BASE-TX 10BASE-T</p> <p>Nicht verbunden</p>		<p>Übertragungsanzeige (grün)</p> <p>Leuchtet..... Verbunden</p> <p>Blinkt..... Verbindung wird hergestellt</p> <p>Leuchtet nicht..... Nicht verbunden</p>
<p>Geschwindigkeitsanzeige (gelb)</p> <p>Leuchtet 1000BASE-T</p> <p>Leuchtet nicht 100BASE-TX 10BASE-T</p> <p>Nicht verbunden</p>		<p>Übertragungsanzeige (grün)</p> <p>Leuchtet..... Verbunden</p> <p>Blinkt..... Verbindung wird hergestellt</p> <p>Leuchtet nicht..... Nicht verbunden</p>			
6	LAN-Port (für das Netzwerk)	Hier kann ein WLAN-Router per LAN-Kabel angeschlossen werden. Die Anzeigelampe entspricht der des LAN-Ports, der unter 5 beschrieben wurde (für Audio).			
7	Netzschalter	Dieser Schalter schaltet die Stromversorgung dieser Einheit vollständig aus. Bitte schalten Sie die Einheit mit diesem Schalter aus, nachdem Sie sie mit der Netztaste ausgeschaltet haben. * HFAS-S10U wird ab 2017 in Modellen installiert.			
8	Netzanschluss	Hier wird das Netzkabel angeschlossen.			

6. Installieren dieser Einheit

Verbinden Sie die Einheit mit einer Netzsteckdose und einem WLAN-Router.

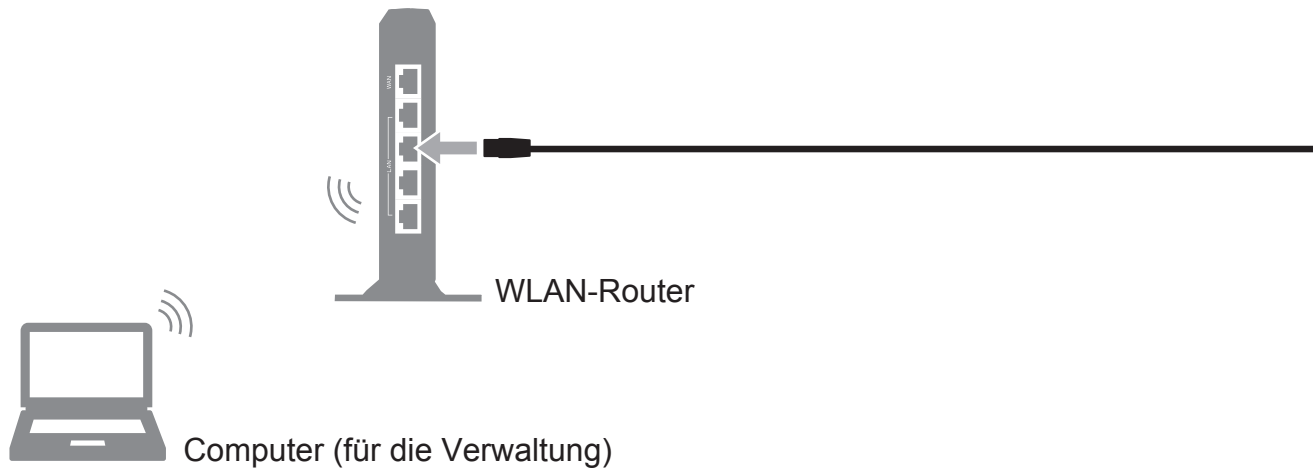

Verwenden Sie FüÙe an 3 Punkten.

Ein eingravierter Pfeil zeigt jeweils auf die Stellen, an denen die FüÙe befestigt werden können.

Unteransicht

4-Punkt-Montage

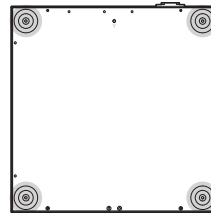

3-Punkt-Montage

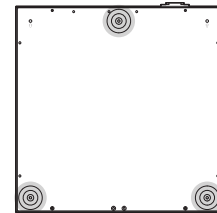

Rückseite der Einheit

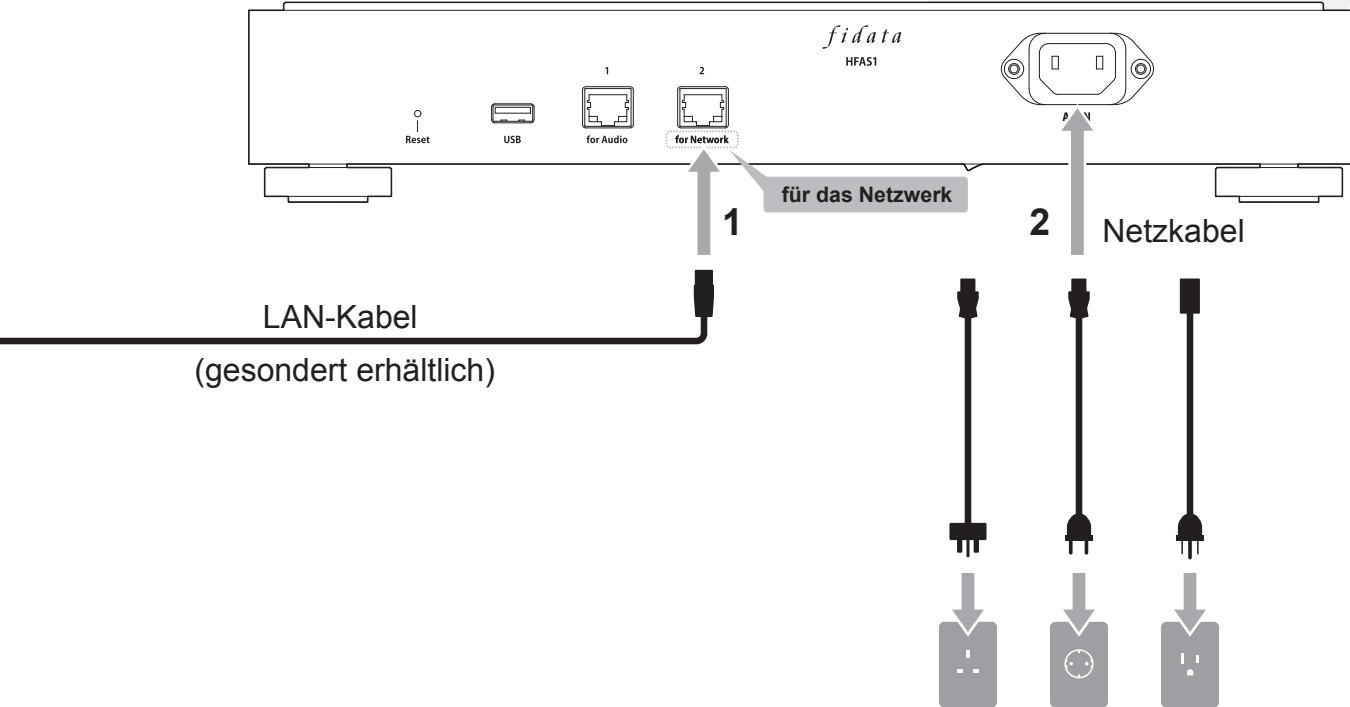

Wählen Sie das Netzkabel
entsprechend Ihrer Netzsteckdose aus.

7. Ein- und Ausschalten

7.1. Einschalten

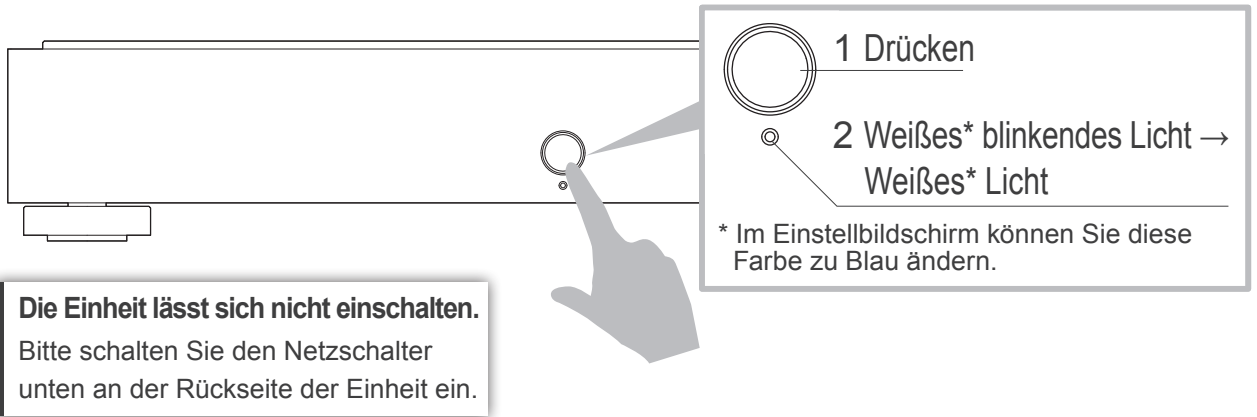

7.2. Ausschalten

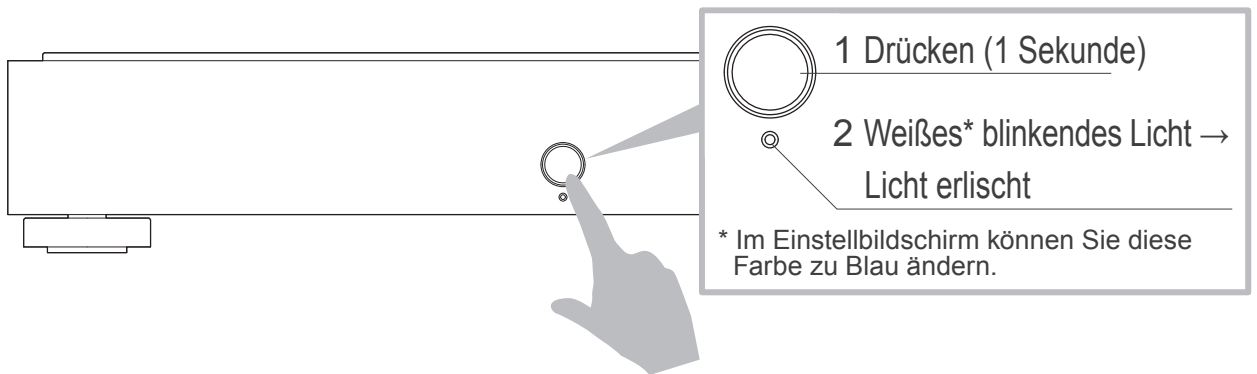

8. Speichern von Audio-Dateien

8.1. Speichern von Audio-Dateien von einem

Windows-Computer 17

Greifen Sie über einen Computer unter Windows auf diese Einheit zu, und kopieren Sie Audio-Dateien auf diese Einheit.

8.2. Speichern von Audio-Dateien von einem Mac 20

Greifen Sie über einen Computer unter macOS auf diese Einheit zu, und kopieren Sie Audio-Dateien auf diese Einheit.

Speichern von Audio-Dateien von einer USB-Festplatte.

Durch Anschließen einer USB-Festplatte mit Audio-Dateien können Sie diese auf diese Einheit kopieren.

Bitte lesen Sie die „Einrichtungsanleitung“ (Seite 1).

8.1. Speichern von Audio-Dateien von einem Windows-Computer

8.1.1. Ablesen des Gerätenamens

1 Installieren Sie das Einstellungs-Tool „Magical Finder“.

<http://www.iodata.jp/fidata/en/support/#download>



2 Starten Sie „Magical Finder“.

* Schließen Sie den Computer, über den die Einstellungen erfolgen sollen, an denselben Router an wie diese Einheit.

3

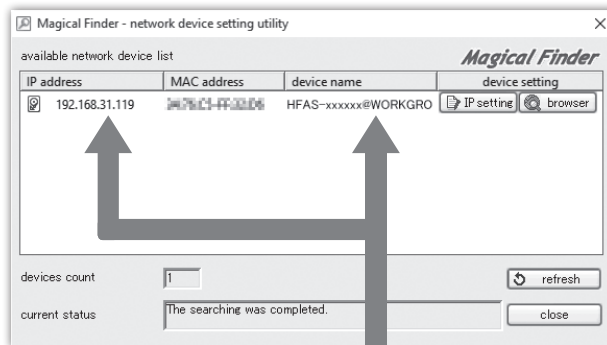

Notieren Sie sich die IP-Adresse (IP address) und den Gerätenamen (device name).



Schließen Sie den „Magical Finder“.

Hinweis

IP address (IP-Adresse)

device name (Gerätename)

	HFAS- * String nach der @ ist nicht erforderlich.
--	---

8.1.2. Speichern von Audio-Dateien

1



Klicken Sie auf .

2

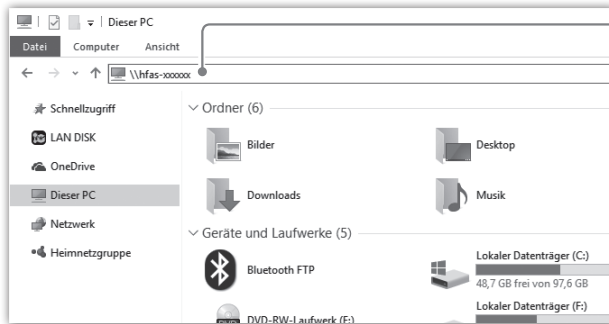

Geben Sie „\\“
(Gerätename) ein und
drücken Sie [Enter].

* Siehe Hinweis
(Seite 17)

Der [contents]-Ordner mit
dem Inhalt dieser Einheit
wird angezeigt.

Wenn der [contents]-Ordner nicht angezeigt wird.

Bitte geben Sie die IP-Adresse anstelle des Gerätenamens ein.

3

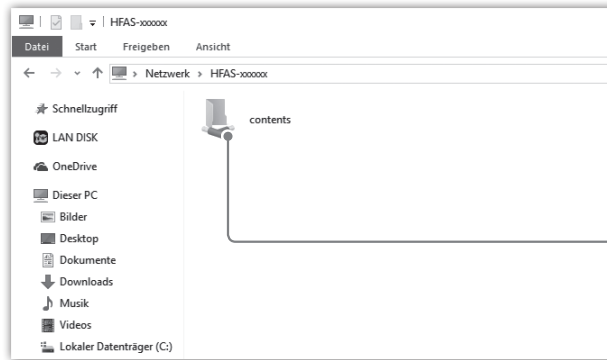

Speichern Sie die Audio-Dateien im [contents]-Ordner.

Vorbereiten von Audio-Dateien.

Sie erhalten Audio-Dateien, indem Sie sie von einem Musik-Service herunterladen oder sie von einer Musik-CD rippen. Für Näheres zu den Datenformaten der Musikdaten, die von dieser Einheit unterstützt werden, schauen Sie nach unter [Unterstützte Dateiformate (Erweiterungen)] (auf Seiten 30, 31).

[Wichtig] Sichern Sie als Vorsichtsmaßnahme Ihre Daten regelmäßig.

Anderenfalls könnte ein unerwarteter Ausfall Daten beschädigen und zu Datenverlust führen.

Näheres zur Sicherungsfunktion dieser Einheit erfahren Sie in der „Einrichtungsanleitung“ (Seite 1).

8.2. Speichern von Audio-Dateien von einem Mac

1 Klicken Sie im Finder-Menü auf [Gehe zu] und dann auf [Netzwerk].

2

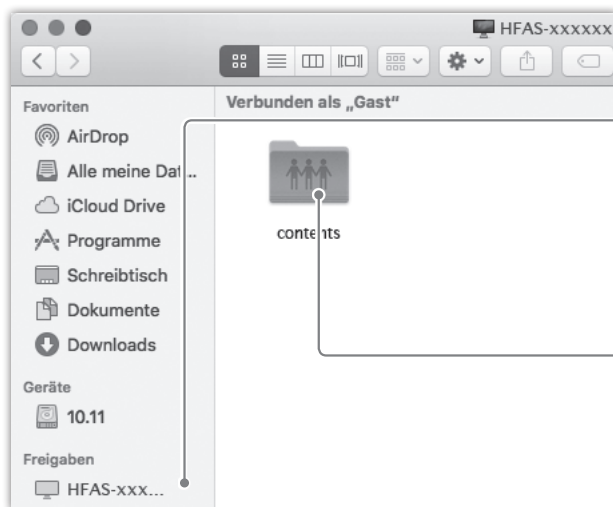

Klicken Sie auf [Freigaben] > [HFAS-xxxxxx].



Speichern Sie die Audio-Dateien im [contents]-Ordner.

Vorbereiten von Audio-Dateien.

Sie erhalten Audio-Dateien, indem Sie sie von einem Musik-Service herunterladen oder sie von einer Musik-CD rippen. Näheres zu den Datenformaten der Musikdaten, die von dieser Einheit unterstützt werden, schauen Sie nach unter [Unterstützte Dateiformate (Erweiterungen)] (auf Seiten 30, 31).

[Wichtig] Sichern Sie als Vorsichtsmaßnahme Ihre Daten regelmäßig.

Ein unerwarteter Ausfall könnte Daten beschädigen und zu Datenverlust führen. Näheres zur Sicherungsfunktion dieser Einheit erfahren Sie in der „Einrichtungsanleitung“ (Seite 1).

9. Einsatz als Netzwerk-Audio-Server

9.1. Verbindung herstellen

Schließen Sie den LAN-Port (für Audio) dieser Einheit sowie den LAN-Port eines Netzwerk-Audio-Players an.

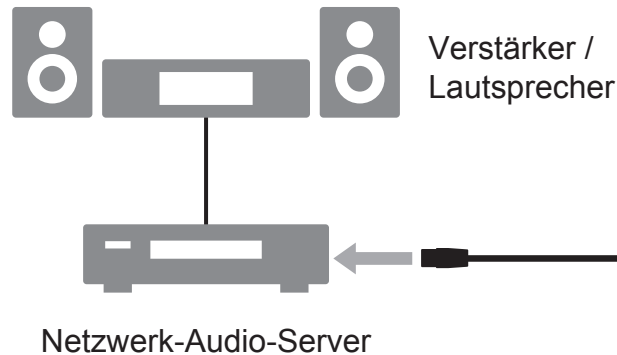

Wenn Sie einen Netzwerk-Audio-Player an einem WLAN-Router anschließen.

Schließen Sie jeden WLAN-Router an einem LAN-Port (für Audio) an.

Verbinden mit mehreren Netzwerk-Audio-Playern.

Verbinden Sie diese Einheit über ein Switching Hub mit den Netzwerk-Audio-Playern.

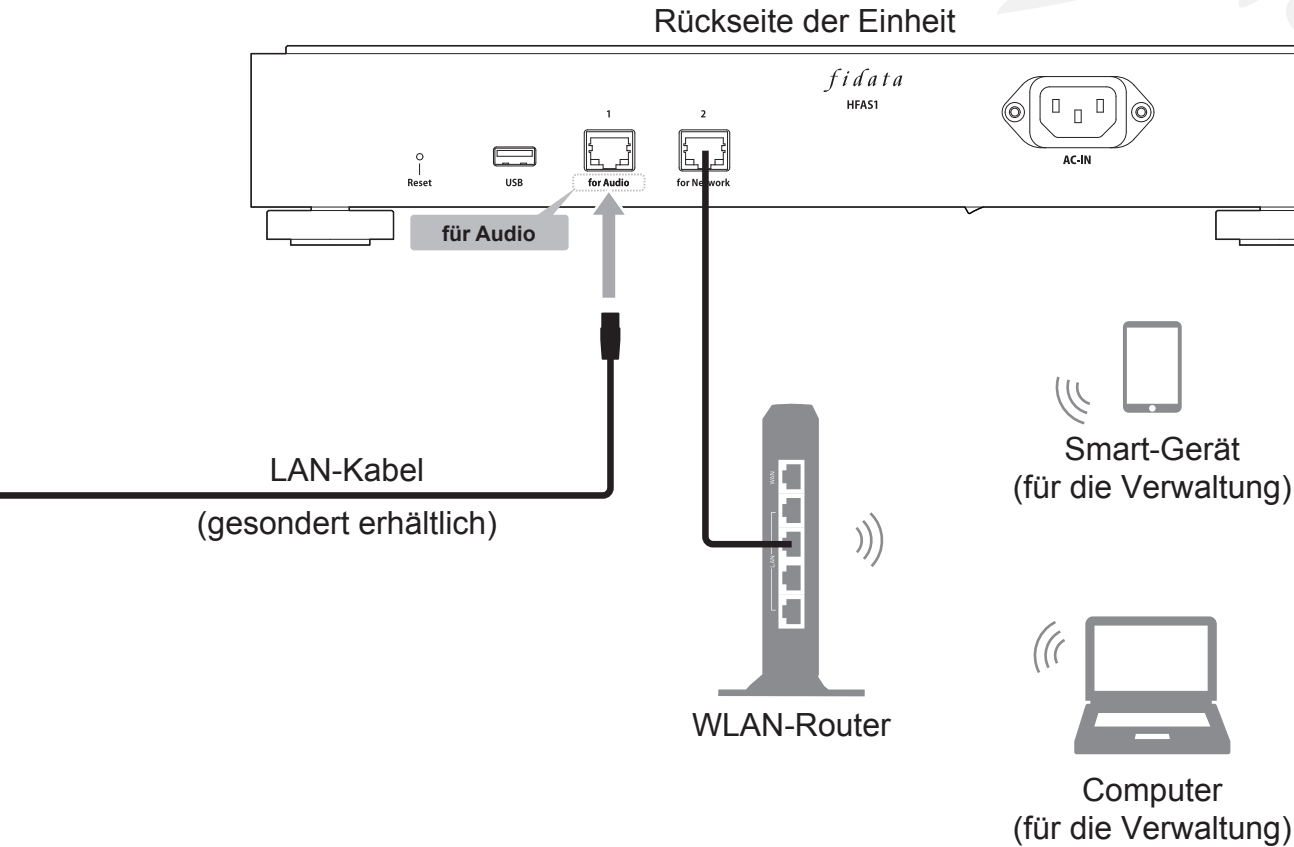

9.2. Musikwiedergabe

Bedienen Sie einen Netzwerk-Audio-Player und spielen Sie Musikdaten ab.

10. Einsatz als Netzwerk-Audio-Player (USB-DAC-Verbindung)

10.1. Verbindung herstellen

Schließen Sie einen USB-DAC an einem USB-Port an.

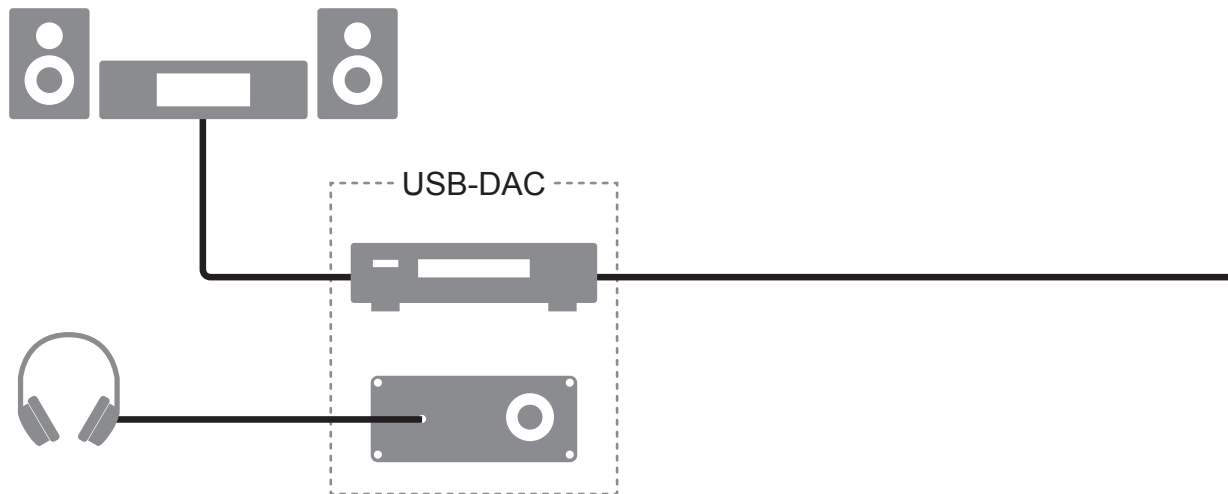

USB-DAC entfernen.

Wenn kein USB-DAC für die Musikwiedergabe verwendet wird, können Sie ihn jederzeit von der Einheit trennen.

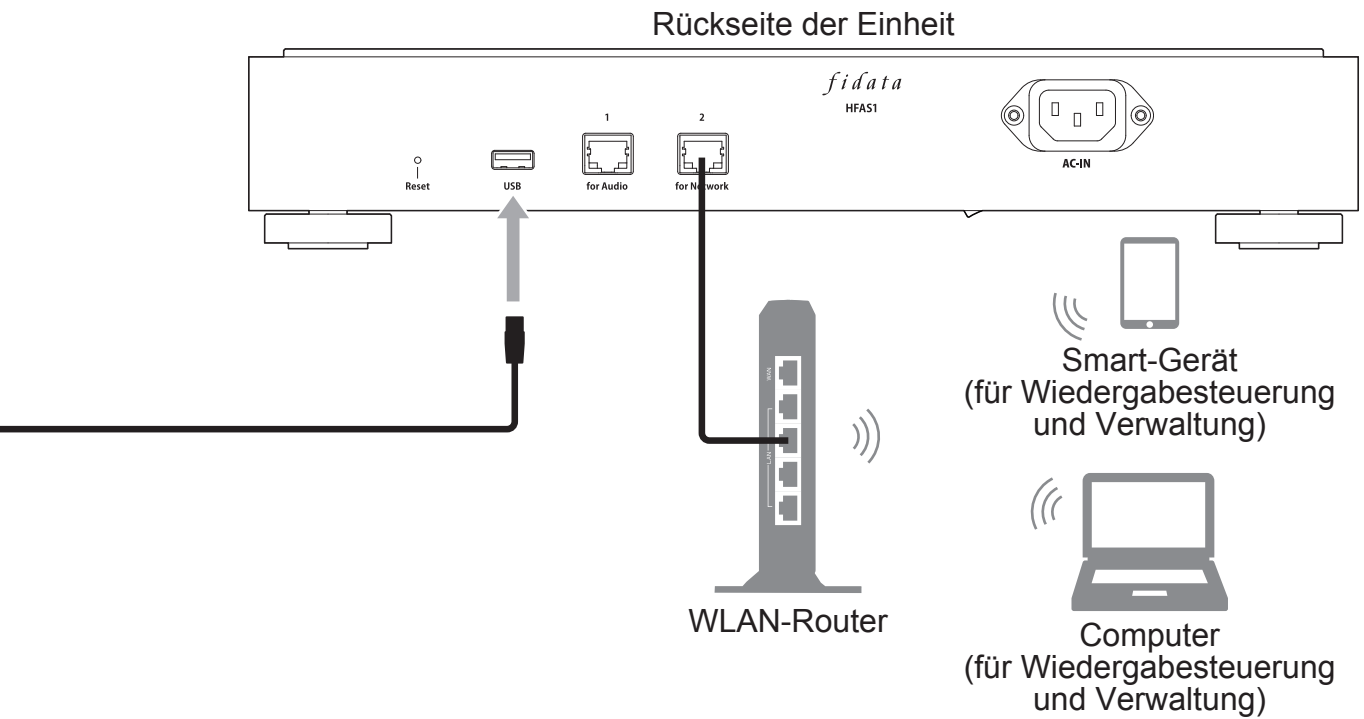

10.2. Musikwiedergabe

Verwenden Sie eine Controller-App* auf einem Smartphone oder Tablet zur Bedienung der Musikwiedergabe.

* Die Bedienung kann über eine entsprechende Controller-App auch von einem Computer aus erfolgen.

- 1** Schalten Sie diese Einheit sowie den USB-DAC ein.
- 2** Starten Sie die Controller-App am Terminal.
- 3** Wählen Sie am Player [HFAS-xxxxxx [*USB-DAC name*]].
- 4** Wählen Sie die Musik für die Wiedergabe aus.

* Bei der Musikwiedergabe über einen USB-DAC leuchtet die vordere Anzeige grün (normalerweise leuchtet sie weiß).

Network-Renderer-Einstellungen

Die [SYSTEM SETTINGS] im Einstellbildschirm enthalten die Software [NETWORK RENDERER].

Mit dieser Einstellung können Sie zwischen den beiden Optionen [OpenHome] und [DMR] umschalten.

* Näheres zum Aufrufen des Einstellbildschirms erfahren Sie in der „Einrichtungsanleitung“ (Seite 1).

OpenHome

Sie können die Einheit mit einer Controller-App verwenden, die OpenHome unterstützt. Diese Betriebsart ist standardmäßig eingestellt.

Auch dann, wenn Sie eine Playlist auf das Gerät kopieren und dann die Controller-App verlassen, können Sie die Musiktitel der Playlist weiterhin abspielen.

DMR

Sie können die Einheit mit einer Controller-App verwenden, die DLNA unterstützt. Wenn Sie die Controller-App in [OpenHome] nicht nutzen können, können Sie auf [DMR] umschalten. Versuchen Sie daraufhin erneut, die Musikdaten abzuspielen.

Ich kann keine Musik abspielen / Ich möchte eine DLNA-kompatible Controller-App verwenden.

Sie können im oben beschriebenen [NETWORK RENDERER] auf [DMR] umschalten. Probieren Sie nach dem Umschalten erneut, Ihre Musik abzuspielen.

11. Fehlerbehebung

[Wichtig] Stellen Sie sicher, dass auf dieser Einheit die neueste Firmware und Software installiert ist.

Um sicherzustellen, dass Sie die Gewährleistung der Hardware dieser Einheit erfüllen, aktualisieren Sie immer Ihre Firmware (interne Software) oder Software auf die neueste von uns zur Verfügung gestellte Version. Falls Sie nicht die neueste Version nutzen, ist das Produkt evtl. nicht durch die Gewährleistung abgedeckt.

* Wenn Sie mit dem Internet verbunden sind, bietet diese Einheit eine Funktion, mit der Sie automatisch immer die neueste Version erhalten. Bitte lesen Sie [Die vordere Anzeige leuchtet orange.] weiter unten.

Die Einheit lässt sich nicht einschalten.

- **Es könnte sein, dass der Netzschalter ausgeschaltet wurde.**
Bitte schalten Sie den Netzschalter unten an der Rückseite der Einheit ein.

Die vordere Anzeige leuchtet orange.

- **Es wurde eine neue Firmware-/Software-Version für diese Einheit erkannt.**
Schalten Sie diese Einheit aus und wieder ein.
Die Firmware/Software für diese Einheit wird auf die neueste Version aktualisiert.

Die vordere Anzeige leuchtet rot.

- **Es ist evtl. nicht genügend Speicherplatz auf der USB-Festplatte für die Sicherung der Daten vorhanden.**

Bitte greifen Sie über einen Computer auf den Sicherungsordner (Ordner „bkup“) zu und löschen Sie nicht benötigte Dateien. Nähere Informationen erhalten Sie in der „Einrichtungsanleitung“.

- **Es könnte ein Problem mit der für die Sicherung verwendeten USB-Festplatte vorliegen.**
Bitte prüfen Sie, ob die USB-Festplatte richtig angeschlossen ist.
Wenn sie richtig angeschlossen ist, besteht die Möglichkeit einer Fehlfunktion der USB-Festplatte. Verwenden Sie diese Einheit zum Formatieren der USB-Festplatte, wenn Sie sie zum ersten Mal anschließen.
- **Es könnte ein Problem vorliegen mit der internen Festplatte dieser Einheit.**
Trennen Sie die USB-Festplatte von dieser Einheit, schalten Sie diese aus und dann wieder ein. Wenn die Anzeige rot leuchtet, liegt ein Problem mit der integrierten Festplatte vor. Lesen Sie den Abschnitt über „Informationen über Konformität und Gewährleistung“ und wenden Sie sich an unseren Support.

Ich kann keine Musik abspielen, wenn ich diese Einheit als Audio-Player verwenden möchte.

- **Die Art der Controller-App stimmt nicht mit dem [NETWORK RENDERER] überein.**
Öffnen Sie den Einstellungsbildschirm und schalten Sie den [NETWORK RENDERER] um (Seite 26).

12. Betriebsumgebung

Für aktuelle Informationen besuchen Sie unsere Website
(in englischer Sprache).

<http://www.iodata.jp/fidata/en/product/specification.htm>



12.1. Verwenden des Einstellbildschirms der Einheit

Computer	Unterstützte BS	Windows 10 (32/64-Bit) Windows 8.1 (32/64-Bit) Windows 8 (32/64-Bit) Windows 7 (32/64-Bit) macOS 10.7 bis 10.12
	Unterstützte Browser	Internet Explorer 9, 10 oder 11 Safari 6 bis 10 Microsoft Edge 20 bis 25
Smartphones Tablets	Unterstützte BS	iOS 7.0.4 bis 10.0.2 Android 4.1 bis 7.0
	Unterstützte Browser	Der im jeweiligen OS enthaltene Browser

12.2. Verbinden mit einem Netzwerk-Audio-Server

Netzwerk-Audiogeräte

Genaue Informationen zu getesteten Geräten erhalten Sie auf unserer Website (in englischer Sprache).

<http://www.iodata.jp/fidata/en/support/>



Unterstützte Dateiformate (Erweiterungen)

wav mp3 wma m4a m4b ogg flac aac mp2 ac3 mpa aif aiff dff dsf

12.3. Netzwerk-Audio-Player (USB-DAC-Verbindung)

Audiogeräte, die mit USB-DAC und Controller-App ausgestattet sind

Genaue Informationen zu getesteten Geräten und Apps erhalten Sie auf unserer Website (in englischer Sprache).

<http://www.iodata.jp/fidata/en/support/>



Unterstützte Dateiformate (Erweiterungen)

aif aiff flac m4a wavPCM-Processing / PCM-Wandlung
dff dsfDoP-Processing (DSD-nativ)
aac mp3 oggPCM-Wandlung

Ausgabeformate (Sampling-Raten)

PCM-Format: 44,1 kHz, 48 kHz, 88,2 kHz, 96 kHz, 176,4 kHz, 192 kHz,
352,8 kHz, 384 kHz
DSD-Format (DoP): 2,8 MHz, 5,6 MHz, 11,2 MHz

Ausgabeformate (Anzahl der Quantisierungs-Bits)

PCM-Format: 16-Bit, 24-Bit, 32-Bit
DSD-Format (DoP): 1-Bit

13. Technische Daten

LAN-Interface	Übertragungsstandard	1000BASE-T/100BASE-TX/10BASE-T
	Anschluss	RJ-45 ×2 (Auto-MDI/MDI-X unterstützt)
USB-Port	Anschluss	USB 2.0 × 1
Netzwerk	Unterstützte Standards	UPnP AV, DLNA 1.5
Netzspannung		100 V – 240 V Wechselspannung, 50/60 Hz
Netzanschluss		3-pin-Eingang
Leistungsaufnahme	HFA51-XS20U	Nominell 32 W
	HFA51-S10U	Nominell 25 W
Abmessungen (ohne Vorsprünge)	HFA51-XS20U	350 (B) × 350 (T) × 65 (H) mm
	HFA51-S10U	350 (B) × 350 (T) × 64 (H) mm
Gewicht	HFA51-XS20U	7.3 kg
	HFA51-S10U	6 kg
Betriebstemperaturbereich		5–35 °C
Luftfeuchtigkeit im Betrieb		20–85% (keine Kondensation)
Isolationsklasse		Klasse 1
EMC-Klasse		Klasse B
Nutzungsdauer		5 Jahre (bei täglich ca. 4-stündiger Nutzung)

Table des matières

1.Présentation de l'unité	2	9.Utilisation en tant que serveur audio réseau	21
2.Contenu du mode d'emploi.....	3	9.1. Connexion	21
3.Sécurité d'utilisation.....	4	9.2. Lecture de musique	22
4.Contenu	10	10.Utilisation en tant que lecteur audio réseau (connexion USB-DAC).....	23
5.Noms et fonctions de chaque élément.....	11	10.1. Connexion	23
6.Installer cette unité	13	10.2. Lecture de musique	25
7.Mise sous tension et hors tension	15	11.Dépannage	27
8.Enregistrement de fichiers audio	16	12.Environnement d'utilisation.....	29
8.1. Enregistrement de fichiers audio depuis un ordinateur Windows.....	17	13.Spécifications	32
8.2. Enregistrement de fichiers audio depuis un Mac.....	20		

Veillez également consulter le « Guide de configuration » sur Internet.

Il contient des descriptions plus détaillées.

<http://www.iodata.jp/fidata/en/support/#download>



Principales descriptions :

- Ouverture de l'écran de réglages
- Sauvegarde de musique
- Actualisation du micrologiciel/logiciel de cette unité
- Enregistrement de fichiers audio depuis un disque dur USB
- Changement du mode du disque intégré (RAID)
- Dépannage (FAQ)

1. Présentation de l'unité

Utilisation prévue

Cette unité est un serveur audio réseau qui diffuse de la musique en continu sur un appareil audio réseau via un réseau domestique.

Vous pouvez enregistrer les fichiers audio depuis Internet ou des fichiers audio enregistrés localement sur cette unité, et profiter de la musique sur un appareil audio réseau.

Vous pouvez en outre utiliser l'unité comme lecteur audio réseau en y raccordant un USB-DAC*.

Cette unité a été conçue et fabriquée pour des mélomanes. Ne l'utilisez pas à des fins professionnelles.

Utilisez cette unité à l'intérieur uniquement. Elle n'est pas prévue pour une utilisation en extérieur.

* USB-DAC : convertisseur numérique-analogique connecté par USB. Il convertit un signal audio numérique de manière à ce qu'il puisse être utilisé sur un appareil audio analogique classique. Cette unité est équipée d'un port USB afin de pouvoir y connecter un USB-DAC.

Connexion d'un serveur audio réseau

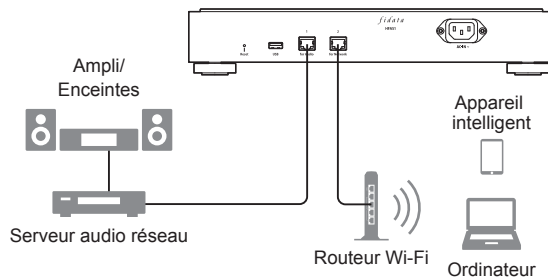

Connexion d'un lecteur audio réseau

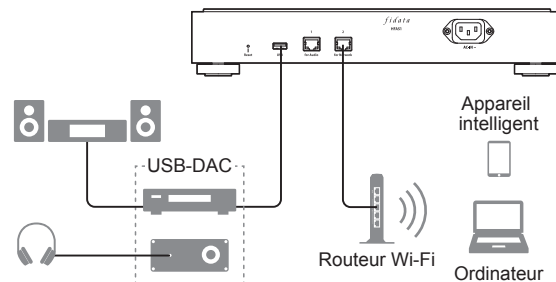

Public visé

Utilisateurs familiarisés avec la connexion et le réglage de systèmes audio réseau.

Durée de vie du service

Environ cinq ans. Ceci ne s'applique toutefois que si cette unité a été utilisée de manière normale (environ quatre heures par jour) après sa fabrication et sa livraison, comme décrit dans ce document.

2. Contenu du mode d'emploi

Le mode d'emploi de cette unité inclut les documents suivants.

- **Guide rapide (ce document) :**

Décrit le fonctionnement de base de cette unité.

- **Informations de conformité et garantie :**

Fournit des informations sur la garantie et les normes de cette unité, ainsi que des coordonnées.

- **Guide de configuration (sur Internet) :**

Veuillez consulter le « Guide de configuration » sur Internet lorsque vous recherchez une description plus détaillée.

Principales descriptions :

- Ouverture de l'écran de réglages
- Sauvegarde de fichiers audio
- Actualisation du micrologiciel/logiciel de cette unité
- Enregistrement de musique depuis un disque dur USB
- Changement du mode du disque intégré (RAID)
- Dépannage (FAQ)

- **Référence du serveur Twonky (sur Internet) :**

Décrit le serveur Twonky utilisé dans cette unité.



Vous pouvez télécharger ces modes d'emploi sur le site Internet.



<http://www.iodata.jp/fidata/en/support/#download>





3.Sécurité d'utilisation

Les signes de mise en garde affichés ici sont conçus pour assurer une utilisation sûre et correcte de ce produit électrique, et à éviter tout dommage matériel ou blessure physique pour vous-même ou d'autres utilisateurs.

Les points importants à prendre en considération sont classés en «  **AVERTISSEMENT** », «  **ATTENTION** » et « **AVIS** ». Tenez-en compte lorsque vous utilisez cette unité.

 AVERTISSEMENT	Ce symbole signale des situations présentant un risque de blessure grave voire mortelle si la consigne est ignorée et que l'unité n'est pas utilisée correctement.
 ATTENTION	Ce symbole signale des situations présentant un risque de blessure mineure si la consigne est ignorée et que l'unité n'est pas utilisée correctement.
AVIS	Ce symbole signale des situations présentant un risque de dommage matériel si la consigne est ignorée et que l'unité n'est pas utilisée correctement.

3.1. Explication des symboles

Le symbole  vous informe de situations de type «  **ATTENTION** » (y compris «  **AVERTISSEMENT** »).

Le symbole  signale des actions à éviter à tout prix.

Le symbole  signale des actions obligatoires.

3.2. Précaution d'utilisation

AVERTISSEMENT



N'essayez pas de réparer, démonter ou transformer cette unité,

au risque de provoquer un incendie ou un choc électrique, des brûlures, des blessures ou un dysfonctionnement.



Veillez à tenir les petites pièces de l'unité (telles que les vis) hors de portée des enfants.

En cas d'ingestion accidentelle, ils pourraient suffoquer, souffrir d'une occlusion intestinale ou autre problème. Dans le cas improbable où une pièce aurait peut-être été avalée, consultez immédiatement un médecin.



Si l'une des anomalies suivantes se produit, débranchez la fiche d'alimentation de la prise électrique.

- Si de l'eau ou un corps étranger pénètre dans cette unité.
- Si cette unité émet une odeur désagréable, un bruit anormal ou de la fumée.

Continuer à utiliser cette unité en l'état risque de provoquer un incendie ou un choc électrique.



Si vous entendez la foudre, ne touchez pas cette unité ni son cordon d'alimentation.

Vous pourriez vous électrocuter.



Ne placez pas un objet contenant de l'eau (une tasse, un vase, etc.) sur cette unité ou à proximité.

Une infiltration d'eau dans cette unité pourrait provoquer un incendie ou un choc électrique.



N'utilisez pas cette unité si elle est défectueuse ou endommagée.

Utiliser cette unité en l'état risque de provoquer un incendie ou un choc électrique.

Veillez la mettre hors tension et débrancher toutes les connexions.



Si vous souhaitez déplacer cette unité, mettez-la hors tension ainsi que tout appareil périphérique, et débranchez toutes les connexions.

Les appareils périphériques pourraient basculer ou tomber et provoquer des blessures ou des dommages.

3.3. Attention lors de l'installation

AVERTISSEMENT



N'installez pas cette unité dans les lieux suivants :

- Lieux où l'unité pourrait être éclaboussée, par exemple une salle de bains ou une cuisine.
- Lieux soumis à une humidité élevée.
- Lieux où il peut pleuvoir ou neiger.

Si vous appliquez de l'eau ou un détergent sur cette unité, le produit pourrait s'infiltrer dans les interstices et provoquer un incendie ou un choc électrique.



N'installez pas cette unité dans des endroits instables ou soumis à des vibrations.

Cette unité pourrait basculer ou tomber et provoquer des blessures ou des dommages.

ATTENTION



N'installez pas cette unité à un endroit soumis à des changements de températures importants.
Il pourrait se produire un phénomène de condensation. Si l'unité ne fonctionne pas correctement, laissez-la hors tension pendant un moment.



Ne placez pas cette unité à un endroit où les câbles seraient en travers du chemin.
Une personne trébuchant sur un câble pourrait se blesser.



Assurez-vous que vous pouvez voir la fiche d'alimentation et accéder à la prise électrique.
Dans le cas improbable d'un problème, vous pourrez facilement débrancher la fiche d'alimentation.

AVIS



Ne faites pas les opérations suivantes qui empêcheraient la chaleur de se dissiper.

- Ne couvrez pas cette unité avec un chiffon ou un torchon.
- N'installez pas cette unité sur un tapis ou sur de la moquette.
- N'installez pas cette unité dans un espace étroit insuffisamment aéré.

Sinon, de la chaleur pourrait s'accumuler et entraîner un dysfonctionnement.



N'installez pas cette unité dans des endroits soumis à des températures extrêmement chaudes ou froides (hors de la plage de 5 °C à 35 °C).
Sinon, la température pourrait avoir un effet dommageable sur les composants internes et provoquer un dysfonctionnement.

3.4. ATTENTION relative à l'alimentation et au cordon d'alimentation

AVERTISSEMENT



Utilisez le cordon d'alimentation fourni.
L'utilisation d'un cordon autre que celui fourni pourrait provoquer une émission de fumée ou un incendie.



Utilisez une alimentation dont la tension est comprise entre 100 V et 240 V.
L'utilisation d'une alimentation dont la tension n'est pas comprise dans cette plage pourrait entraîner une accumulation de chaleur, un incendie ou un choc électrique.



Ne faites aucune manipulation susceptible d'endommager le cordon d'alimentation.

- Ne placez pas cette unité sous un objet et ne placez pas un objet lourd dessus.
- N'endommagez pas et ne transformez pas cette unité.
- Veillez à ne pas plier ou tordre cette unité, et à ne pas tirer dessus.
- Ne placez pas cette unité à proximité d'une source de chauffage et ne la chauffez pas.

Si le fil principal (là où l'électricité circule) est exposé ou cassé, cela pourrait provoquer un incendie ou un choc électrique.



N'utilisez pas une prise électrique mal fixée lorsque vous branchez la fiche d'alimentation.

Cela pourrait provoquer un choc électrique, une accumulation de chaleur ou un incendie.



Assurez-vous que la fiche électrique est bien insérée complètement dans la prise électrique.

L'utilisation de cette unité alors que la fiche d'alimentation n'est pas complètement insérée pourrait provoquer un choc électrique, une accumulation de chaleur ou un incendie.



Lorsque vous débranchez la fiche d'alimentation, ne tirez pas dessus en tenant le cordon. Tirez toujours en tenant la fiche d'alimentation.

Vous risqueriez sinon d'endommager le cordon d'alimentation et de provoquer un incendie ou un choc électrique.



Éliminez régulièrement les poussières qui se sont fixées sur la fiche d'alimentation.

Débranchez la fiche d'alimentation et essuyez-la avec un chiffon sec. Si vous laissez de la poussière sur la fiche, cela pourrait provoquer un incendie.



N'utilisez pas le cordon d'alimentation fourni avec d'autres produits

Cela pourrait provoquer un incendie ou un choc électrique.

3.5. Attention lors du nettoyage de cette unité



AVERTISSEMENT



Lors du nettoyage de cette unité, mettez-la hors tension et débranchez toujours la fiche d'alimentation de la prise électrique.

Vous pourriez vous électrocuter.



Utilisez un chiffon sec pour essuyer l'unité.

Une infiltration d'eau dans cette unité pourrait provoquer un incendie ou un choc électrique.

3.6. Attention à la protection des données

AVIS



Utilisez cette unité sur un réseau local.

Il est extrêmement dangereux d'attribuer une adresse IP globale à cette unité et de la diffuser publiquement sur Internet.

Si vous souhaitez que l'adresse IP de cette unité soit connue publiquement, prenez les mesures de sécurité nécessaires pour que cette unité ne fasse pas l'objet d'une attaque via Internet.



Ne débranchez pas le cordon d'alimentation et ne mettez pas l'unité hors tension pendant que le témoin avant clignote.

Cela pourrait entraîner une défaillance ou la perte de données.

**Sauvegardez régulièrement vos données.**

Un accident inattendu peut entraîner la corruption des données et une perte de données.

Par précaution, sauvegardez régulièrement vos données.

3.7. Cordon d'alimentation pour le Royaume-Uni, Hong-Kong et Singapour

Pour votre sécurité, veuillez lire attentivement le texte suivant.

Cet appareil est fourni avec une fiche moulée à trois broches pour votre sécurité et votre confort. Cette fiche est équipée d'un fusible 10 ampères. Si vous devez remplacer le fusible, assurez-vous que le fusible de remplacement a un calibre de 10 ampères et qu'il est approuvé par ASTA ou BSI à BS1362.

Vérifiez que la marque ASTA  ou la marque BSI  est apposée sur le corps du fusible.

Si la fiche contient un cache-fusible amovible, vous devez vous assurer qu'il est remis en place lors du remplacement du fusible.

Si la fiche moulée ne convient pas à votre prise secteur, vous devez retirer le fusible et sectionner la fiche, puis les mettre au rebut conformément à la législation. Il existe un risque grave de choc électrique si la fiche sectionnée est insérée dans une prise 13 ampères.

Si vous vous équipez d'une nouvelle fiche, notez le code de fil comme indiqué ci-dessous. En cas de doute, consultez un électricien qualifié.

⚠ AVERTISSEMENT : CET APPAREIL DOIT ÊTRE MIS À LA TERRE.

• **IMPORTANT**

Les fils de cette prise utilisent des couleurs selon le code suivant :

Vert - et - Jaune : Terre **Bleu : Neutre** **Marron : Sous tension**

Étant donné que les couleurs des fils de la fiche peuvent ne pas correspondre aux marquages de couleur identifiant les bornes de votre fiche, procédez comme suit :

Le fil de couleur VERT- ET - JAUNE doit être connecté à la borne de la fiche marquée avec la lettre E ou le symbole de terre \perp ou de couleur VERT ou VERT - ET - JAUNE.

- Le fil coloré en BLEU doit être connecté à la borne de la fiche marquée par la lettre N ou de couleur NOIR.
- Le fil coloré en MARRON doit être connecté à la borne de la fiche marquée par la lettre L ou de couleur ROUGE.

• **Comment remplacer le fusible :**

1 Ouvrez le compartiment du fusible avec un tournevis.

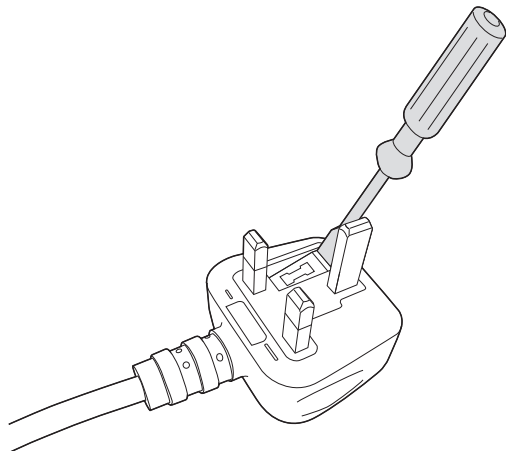

2 Remplacez le fusible.

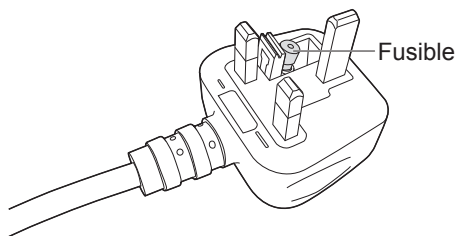

4. Contenu

La boîte de ce produit contient les éléments suivants. Veuillez vérifier qu'il ne manque rien.

- **Unité**

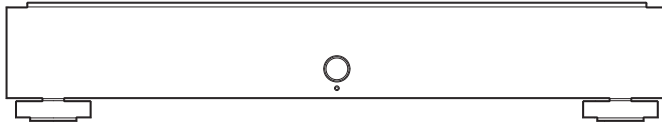

- **Cordon d'alimentation (3 types)**

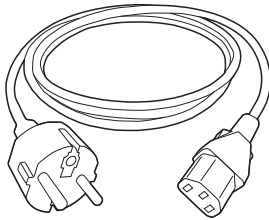

Type-C

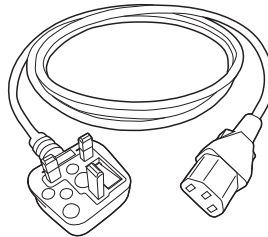

Type-BF

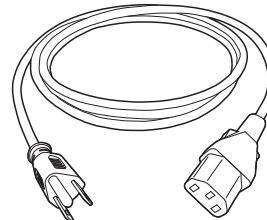

Type-A

- **Guide rapide (ce document)**

- **Informations de conformité et garantie**



5.Noms et fonctions de chaque élément

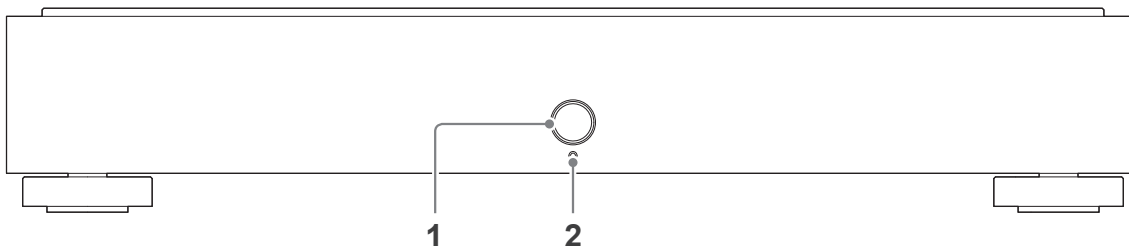

1	Bouton d'alimentation	Bouton marche/arrêt (page 15).
2	Témoin	<p>Affiche l'état de cette unité.</p> <p>Lumière blanche*Sous tension</p> <p>Lumière blanche* clignotante ...Démarrage et arrêt</p> <p>Lumière verteLecture de musique sur un appareil USB-DAC</p> <p>Lumière orange.....Le logiciel interne peut être mis à jour (mettez l'unité hors tension, puis à nouveau sous tension)</p> <p>Éteint.....Hors tension</p> <p>Lumière rouge.....Erreur (anomalie de disque interne, erreur de reconnaissance de disque dur USB, espace insuffisant sur un disque dur USB)</p> <p>* Vous pouvez le changer sur le bleu dans l'écran des réglages.</p>

Vous pouvez éteindre le témoin avant ou le témoin LED du port LAN.

Pour plus d'informations, veuillez consulter le « Guide de configuration » (page 1).

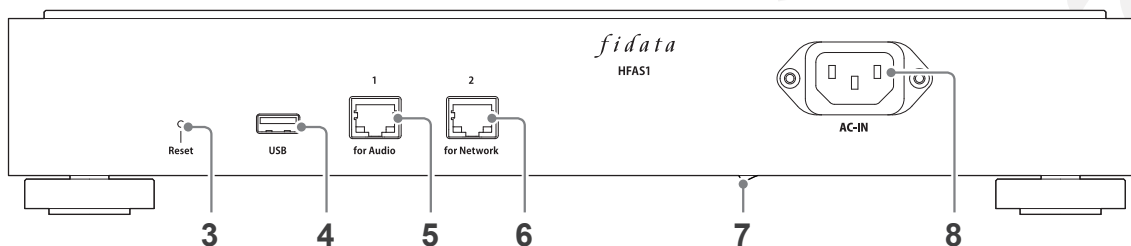

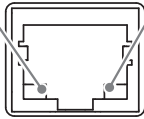
3	Bouton Réinitialiser	Initialise cette unité, en la rétablissant à son état de sortie d'usine. Lorsque l'unité est sous tension, poussez dessus pendant 1 seconde avec un élément long et fin tel qu'une broche.
4	Port USB	Utilisé pour la connexion à un disque dur USB ou un USB-DAC.
5	Port LAN (pour l'audio)	Utilisé pour connecter un lecteur audio réseau avec un câble LAN. Témoin de vitesse (jaune) Allumé... 1000BASE-T Éteint 100BASE-TX 10BASE-T Déconnecté  Témoin de transmission (vert) Allumé.... Connecté Clignote... En cours de connexion Éteint Déconnecté
6	Port LAN (pour le réseau)	Utilisé pour connecter un routeur Wi-Fi avec un câble LAN. L'affichage du témoin est identique à celui de 5 Port LAN (pour l'audio).
7	Commutateur d'alimentation principal	Permet d'éteindre complètement cette unité. Veuillez effectuer la mise hors tension à l'aide de ce commutateur après avoir éteint l'unité à l'aide du bouton d'alimentation. * HFAS-S10U est installé à compter du modèle de 2017.
8	Connecteur d'alimentation	Utilisé pour connecter le cordon d'alimentation.

6. Installer cette unité

Connectez l'unité à une prise électrique et un routeur Wi-Fi.

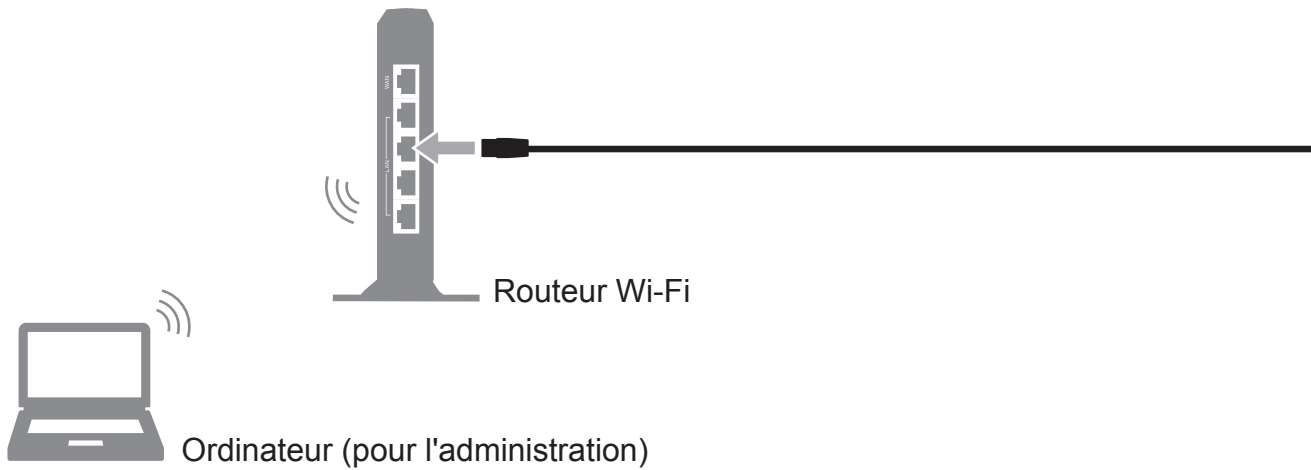

Utilisez un pied avec montage 3 points.

Une flèche gravée indique les points de fixation des pieds.

Vue de la base

Montage 4 points

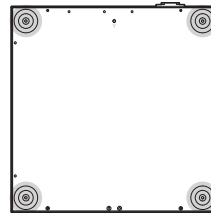

Montage 3 points

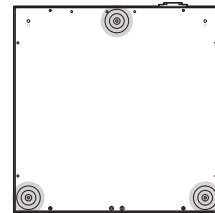

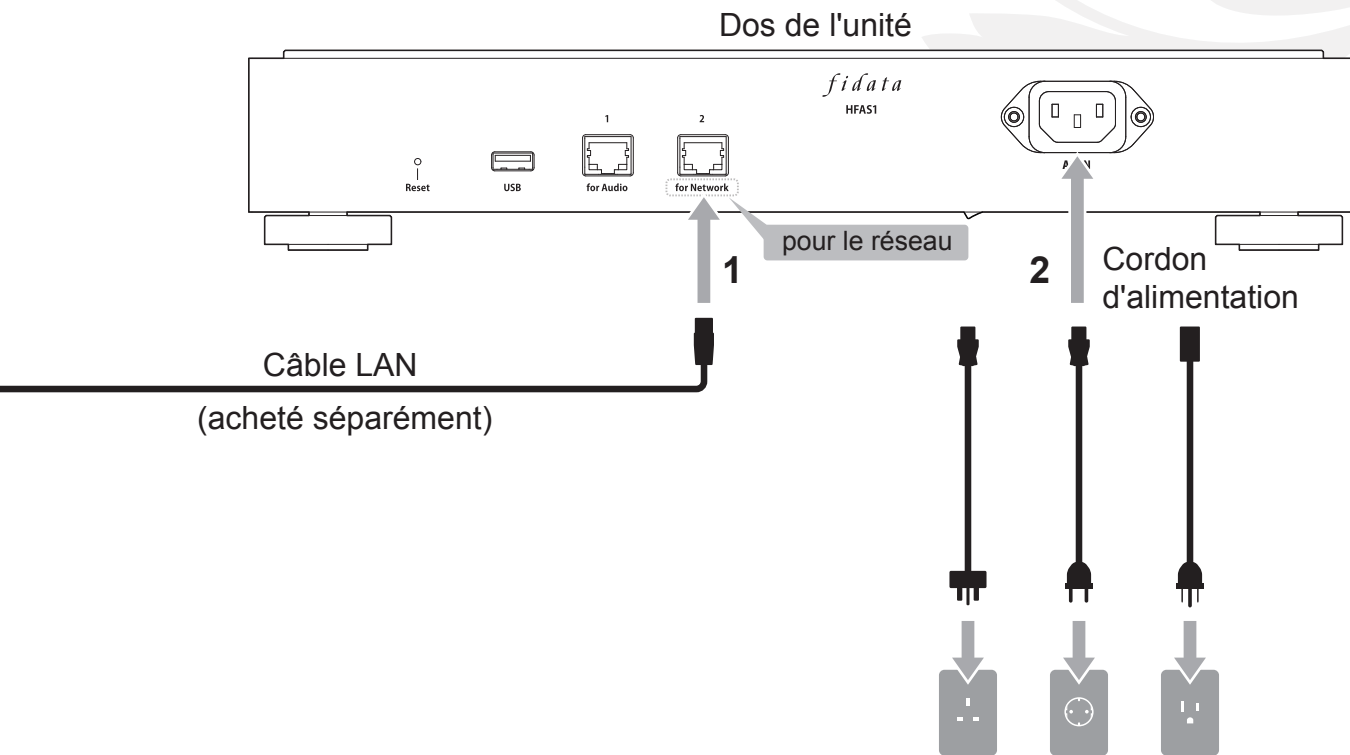

Sélectionnez le cordon d'alimentation correspondant à votre prise secteur.

7. Mise sous tension et hors tension

7.1. Mise sous tension

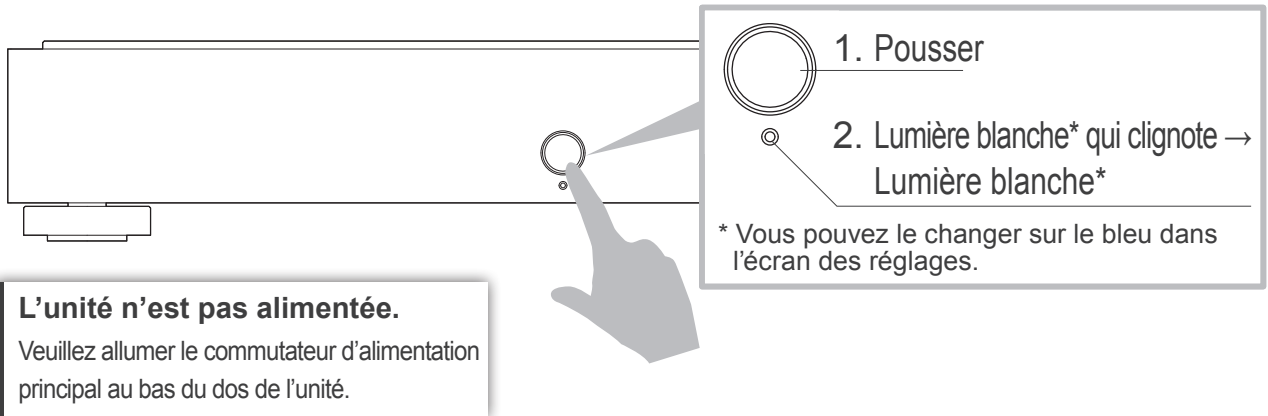

7.2. Mise hors tension

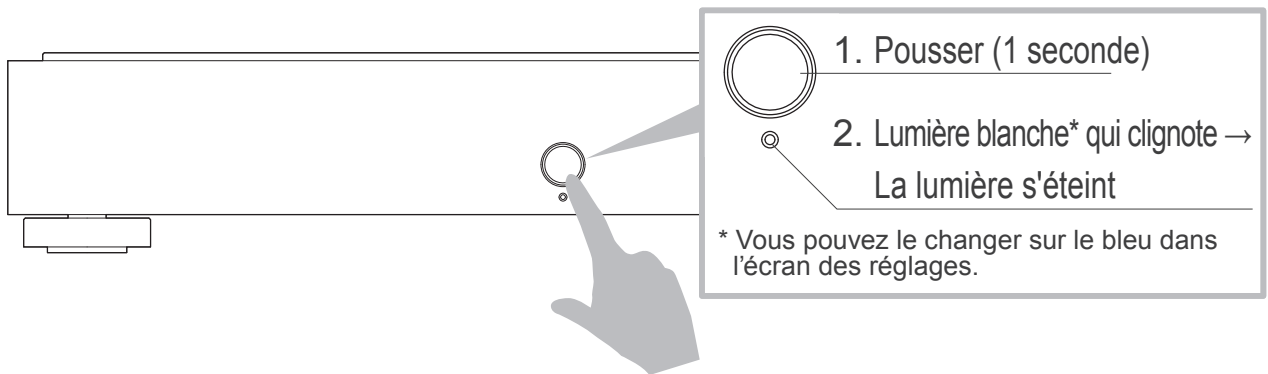

8. Enregistrement de fichiers audio

8.1. Enregistrement de fichiers audio depuis un ordinateur

Windows 17

Accédez à cette unité depuis un ordinateur fonctionnant sous Windows et copiez les fichiers audio sur cette unité.

8.2. Enregistrement de fichiers audio depuis un Mac 20

Accédez à cette unité depuis un ordinateur fonctionnant sous macOS et copiez les fichiers audio sur cette unité.

Enregistrement de fichiers audio depuis un disque dur HDD USB.

Si vous connectez un disque dur USB contenant des fichiers audio, vous pouvez les copier sur cette unité.

Veuillez consulter le « Guide de configuration » (page 1).

8.1. Enregistrement de fichiers audio depuis un ordinateur Windows

8.1.1. Confirmation du nom de l'appareil

1 Installez l'outil de réglages « Magical Finder ».

<http://www.iodata.jp/fidata/en/support/#download>



2 Démarrez « Magical Finder ».

* Connectez l'ordinateur sur lequel vous souhaitez effectuer les réglages au même routeur que celui utilisé par cette unité.

3

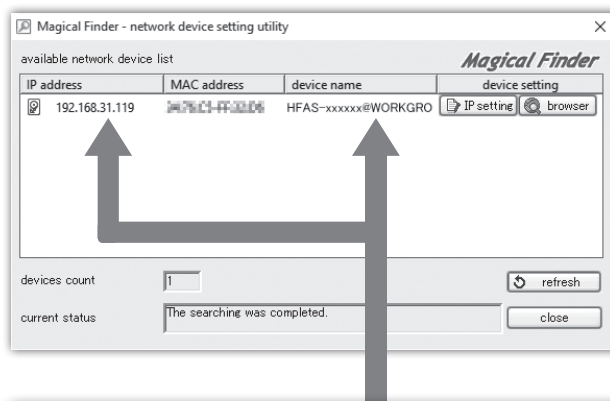

Notez l'adresse IP (IP address) et le nom de l'appareil (device name).

↓
Fermez « Magical Finder ».

Remarque

IP address (Adresse IP)

device name (Nom de l'appareil)

	HFAS- * Après la chaîne @ ne soit pas nécessaire.
--	---

8.1.2. Enregistrement de fichiers audio

1



Cliquez sur .

2

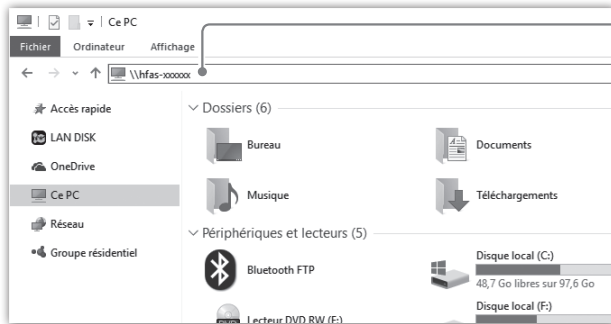

Entrez « \\ » (nom de l'appareil) et appuyez sur [Enter].

* Voir la remarque (page 17)

Le dossier [contents] de cette unité s'affiche.

Si le dossier [contents] ne s'affiche pas.

Veuillez entrer l'adresse IP au lieu du nom de l'appareil.

3



Enregistrez les fichiers audio sur le dossier [contents].

Préparez les fichiers audio.

Vous pouvez obtenir des fichiers audio en les téléchargeant depuis un site de distribution de musique ou en les extrayant d'un CD de musique. Pour des informations sur les formats de fichiers des données de musique compatibles avec cette unité, consultez la section [Formats de fichiers pris en charge (extensions)] (pages 30, 31).

[Important] Par précaution, sauvegardez régulièrement vos données.

Sinon, une défaillance soudaine pourrait entraîner la corruption des données et une perte de données.

Pour des informations sur la fonction de sauvegarde de cette unité, voir le « Guide de configuration » (page 1).

8.2. Enregistrement de fichiers audio depuis un Mac

1 Cliquez sur [Aller] dans le menu Finder, puis sur [Réseau].

2

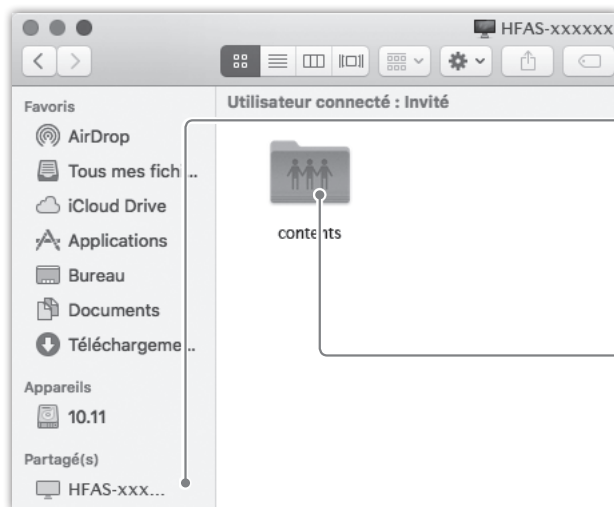

Cliquez sur le dossier [Partagé(s)] > [HFAS-xxxxxx].



Enregistrez les fichiers audio sur le dossier [conten ts].

Préparez les fichiers audio.

Vous pouvez obtenir des fichiers audio en les téléchargeant depuis un site de distribution de musique ou en les extrayant d'un CD de musique. Pour des informations sur les formats de fichiers des données de musique compatibles avec cette unité, consultez la section [Formats de fichiers pris en charge (extensions)] (pages 30, 31).

[Important] Par précaution, sauvegardez régulièrement vos données.

Une défaillance soudaine pourrait entraîner la corruption des données et une perte de données.

Pour des informations sur la fonction de sauvegarde de cette unité, voir le « Guide de configuration » (page 1).

9. Utilisation en tant que serveur audio réseau

9.1. Connexion

Connectez le port LAN (pour l'audio) de cette unité et le port d'un lecteur audio réseau.

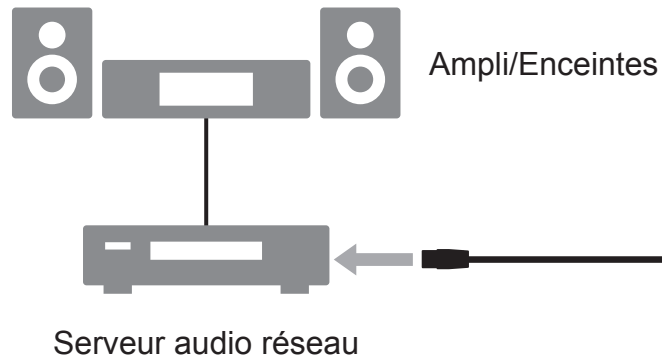

Si vous connectez un lecteur audio réseau à un routeur Wi-Fi.

Veillez connecter chaque routeur Wi-Fi à un port LAN (pour l'audio).

Connexion avec plusieurs lecteurs audio réseau.

Veillez connecter un hub de commutation entre cette unité et les lecteurs audio réseau.

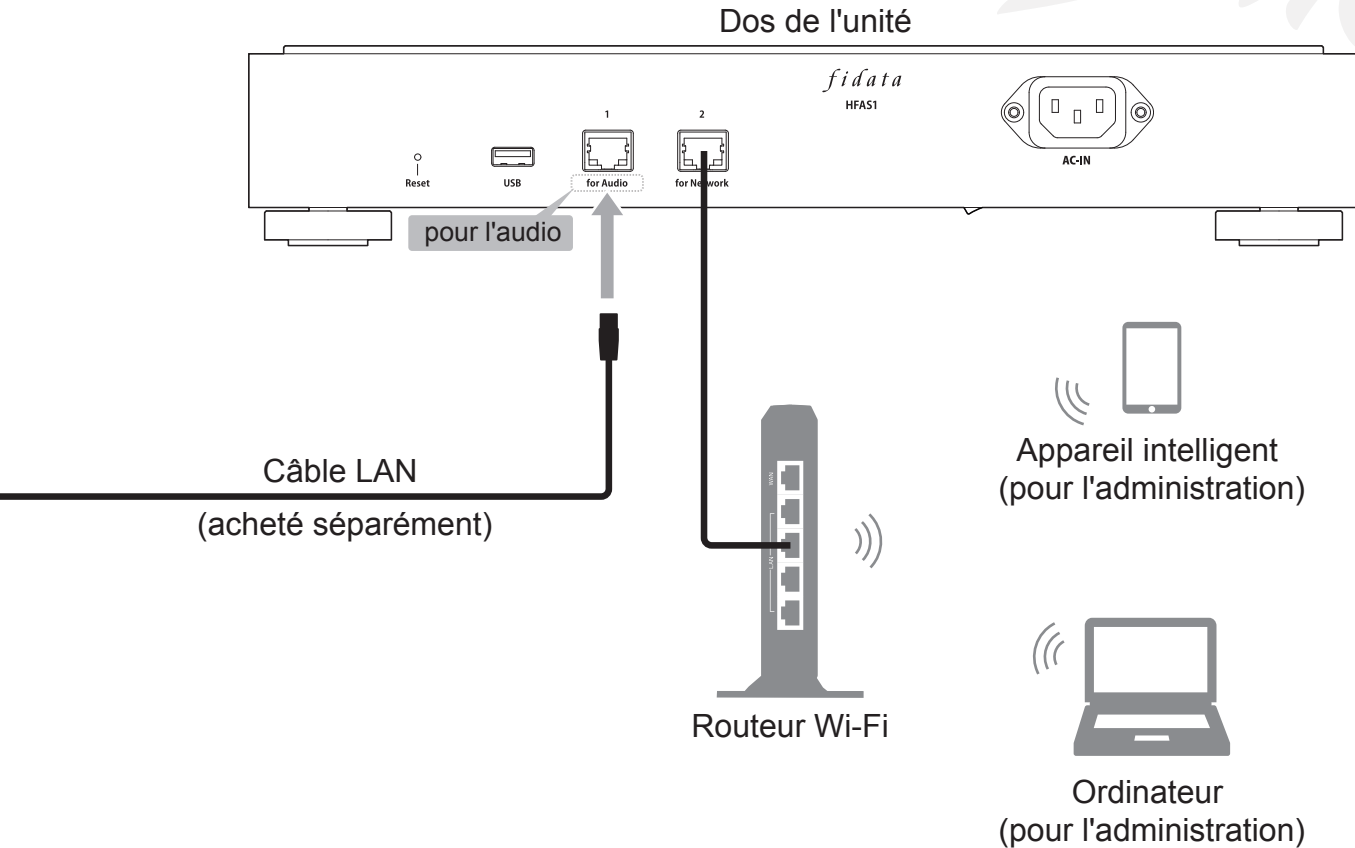

9.2. Lecture de musique

Utilisez un lecteur audio réseau et lisez de la musique.

10. Utilisation en tant que lecteur audio réseau (connexion USB-DAC)

10.1. Connexion

Connectez un USB-DAC à un port USB.

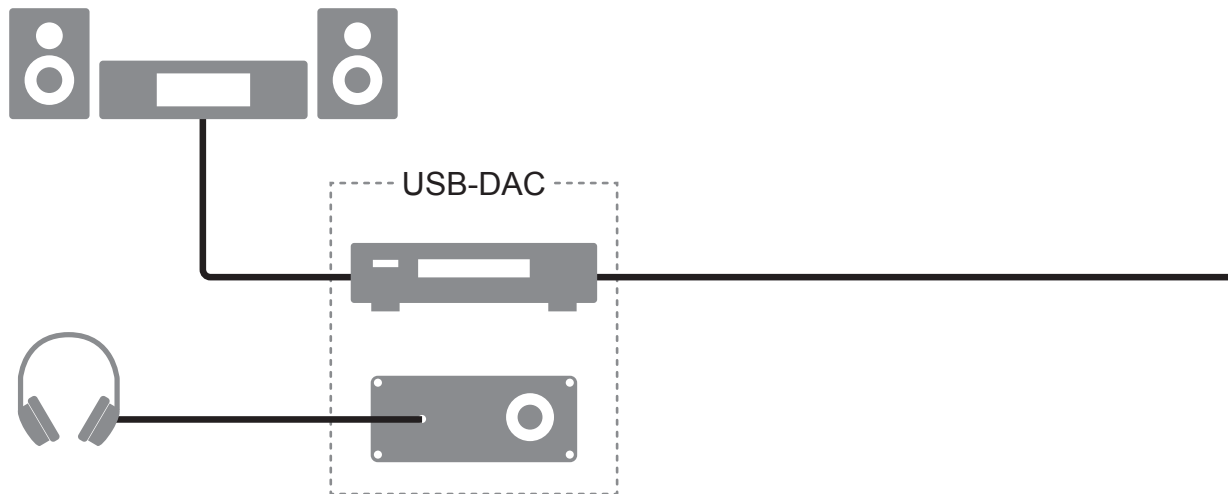

Suppression d'un USB-DAC.

Si vous n'utilisez pas un USB-DAC pour lire de la musique, vous pouvez le supprimer à tout moment.

10. Utilisation en tant que lecteur audio réseau (connexion USB-DAC)

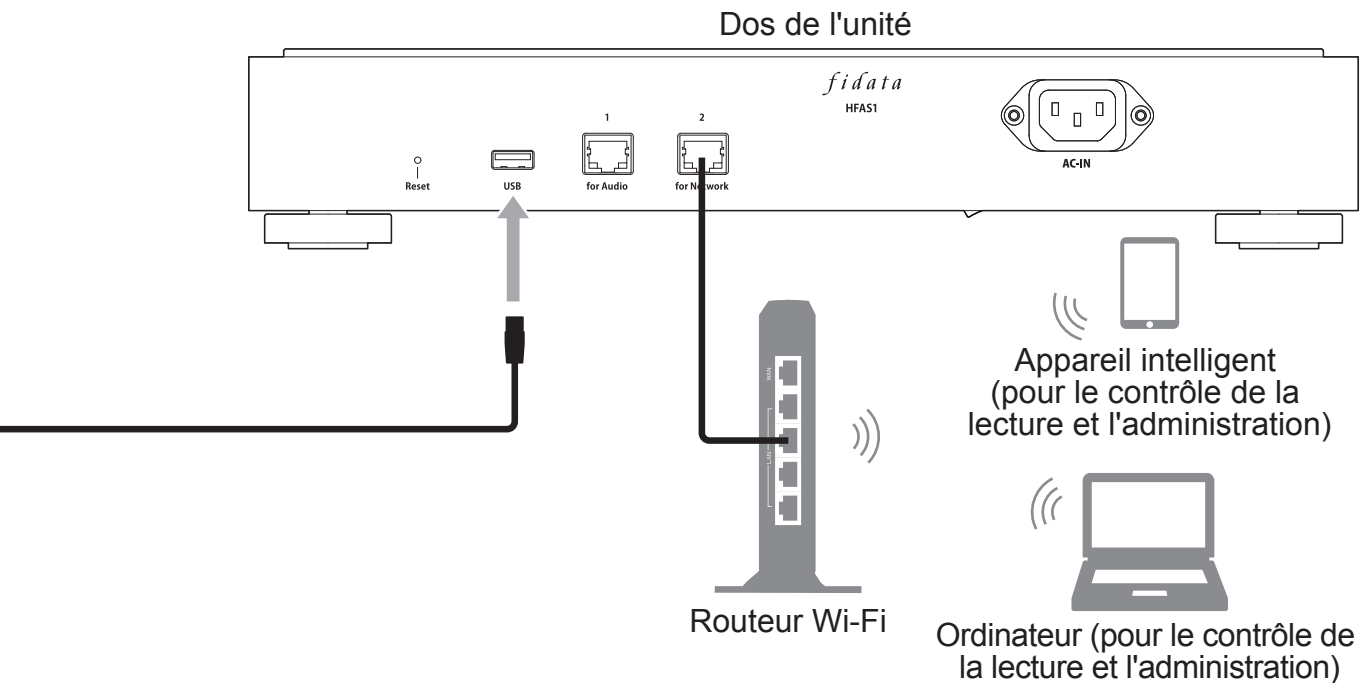

10.2. Lecture de musique

Utilisez une application de contrôle pour smartphone ou tablette* pour lire de la musique.

* Vous pouvez également utiliser une application de contrôle sur un ordinateur.

1 Mettez cette unité sous tension ainsi que l'USB-DAC.

2 Démarrez l'application de contrôle du terminal.

3 Sur le lecteur, sélectionnez
[HFAS-xxxxxx [*nom de l'USB-DAC*]].

4 Sélectionnez de la musique et lisez-la.

* Lorsque vous lisez de la musique sur un USB-DAC, le témoin avant s'allume en vert (en général, il s'allume en blanc).

Réglages de Network Renderer.

[SYSTEM SETTINGS] sur l'écran des réglages contient [NETWORK RENDERER]. Ce réglage vous permet de commuter entre deux éléments : [OpenHome] et [DMR].

* Pour des informations sur l'ouverture de l'écran de réglages, voir le « Guide de configuration » (page 1).

OpenHome

Vous pouvez l'utiliser dans une application de contrôle qui prend en charge OpenHome. Par défaut, il fonctionne dans ce mode.

Même si vous mettez une liste de lecture sur l'appareil puis que vous quittez l'application de contrôle, vous pouvez continuer à lire la musique sur la liste de lecture.

DMR

Vous pouvez l'utiliser dans une application de contrôle compatible avec DLNA.

Si vous ne pouvez pas utiliser l'application de contrôle dans [OpenHome], vous pouvez passer à [DMR]. Ensuite, essayez à nouveau de lire de la musique.

Je n'arrive pas à lire de la musique / je souhaite utiliser une application de contrôle compatible avec DLNA.

Vous pouvez passer en mode [DMR] dans [NETWORK RENDERER] au-dessus. Essayez de lire la musique après avoir modifié les réglages.

11. Dépannage

[Important] Assurez-vous également que les versions les plus récentes du micrologiciel et du logiciel sont installées sur cette unité.

Pour être sûr d'être couvert par la garantie matérielle de cette unité, mettez toujours à jour le micrologiciel (logiciel interne) ou le logiciel à la version la plus récente que nous fournissons. Si ce n'est pas la version la plus récente, il se peut que vous ne soyez pas couvert par la garantie.

* Si vous êtes connecté à Internet, cette unité a une fonction de mise à jour automatique à la dernière version. Veuillez voir [Le témoin avant est allumé en orange.] ci-dessous.

L'unité n'est pas alimentée.

- **Il se peut que le commutateur d'alimentation principal ait été éteint.**
Veuillez allumer le commutateur d'alimentation principal au bas du dos de l'unité.

Le témoin avant est allumé en orange.

- **Une nouvelle version du micrologiciel/logiciel pour cette unité a été détectée.**
Mettez cette unité hors tension puis à nouveau sous tension.
Le micrologiciel/logiciel de cette unité sera mis à jour à la version la plus récente.

Le témoin avant est allumé en rouge.

- **Il se peut qu'il n'y ait pas suffisamment d'espace sur le disque dur USB pour**

enregistrer les données de sauvegarde.

Veillez accéder à la destination de sauvegarde (dossier bkup) depuis un ordinateur, et supprimer tous les fichiers inutiles. Pour plus d'informations, veuillez consulter le « Guide de configuration ».

• Il se peut qu'il y ait un problème avec le disque dur USB utilisé pour la sauvegarde.

Vérifiez si le disque dur USB est correctement connecté.

S'il est correctement connecté, il est possible qu'il y ait eu une défaillance du disque sur USB. En outre, veuillez utiliser cette unité pour formater le disque dur USB lorsque vous le connectez pour la première fois.

• Il se peut qu'il y ait un problème avec le disque intégré de cette unité.

Après avoir retiré le disque dur USB, mettez cette unité hors tension puis à nouveau sous tension.

Si le témoin s'allume en rouge, un problème s'est produit au niveau du disque intégré. Veuillez consulter la section « Informations de conformité et garantie » et contacter notre support technique.

Je ne peux pas lire de la musique lorsque j'utilise cette unité comme lecteur audio.**• Le type d'application de contrôle ne correspond pas à [NETWORK RENDERER].**

Veillez ouvrir l'écran de réglages et activer [NETWORK RENDERER] (page 26).

12. Environnement d'utilisation

Pour obtenir les informations les plus à jour, visitez notre page Web (en anglais).

<http://www.iodata.jp/fidata/en/product/specification.htm>



12.1. Utilisation de l'écran de réglages de l'unité

Ordinateur	Systèmes d'exploitation pris en charge	Windows 10 (32/64 bits) Windows 8.1 (32/64 bits) Windows 8 (32/64 bits) Windows 7 (32/64 bits) macOS 10.7 à 10.12
	Navigateurs pris en charge	Internet Explorer 9, 10 ou 11 Safari 6 à 9 Microsoft Edge 20 à 25
Smartphones Tablettes	Systèmes d'exploitation pris en charge	iOS 7.0.4 à 10.0.2 Android 4.1 à 7.0
	Navigateurs pris en charge	Le navigateur inclus avec chaque système d'exploitation

12.2. Connexion d'un serveur audio réseau

Appareils audio réseau

Pour des informations sur les appareils testés, consultez notre page Web (en anglais).

<http://www.iodata.jp/fidata/en/support/>



Formats de fichiers pris en charge (extensions)

wav mp3 wma m4a m4b ogg flac aac mp2 ac3 mpa aif aiff dff dsf

12.3. Lecteur audio réseau (connexion USB-DAC)

Appareils audio équipés d'un USB-DAC et d'une application de contrôle

Pour des informations sur les appareils et applications testés, consultez notre page Web (en anglais).

<http://www.iodata.jp/fidata/en/support/>



Formats de fichiers pris en charge (extensions)

aif aiff flac m4a wavtraitement PCM / conversion PCM
dff dsftraitement DoP (DSD natif)
aac mp3 oggconversion PCM

Formats de sortie (fréquence d'échantillonnage)

Format PCM : 44,1 kHz, 48 kHz, 88,2 kHz, 96 kHz, 176,4 kHz, 192 kHz,
352,8 kHz, 384 kHz

Format DSD (DoP) : 2,8 MHz, 5,6 MHz, 11,2 MHz

Formats de sortie (nombre de bits de quantification)

Format PCM : 16 bits, 24 bits, 32 bits

Format DSD (DoP) : 1 bit

13. Spécifications

Interface LAN	Norme de transmission	1000BASE-T/100BASE-TX/10BASE-T
	Connecteur	RJ-45 ×2 (Auto-MDI/MDI-X pris en charge)
Port USB	Connecteur	USB 2.0 ×1
Réseau	Normes prises en charge	UPnP AV, DLNA 1.5
Tension d'alimentation		100 V – 240 V CA 50/60 Hz
Connecteur d'alimentation		Entrée 3 broches
Consommation	HFAS1-XS20U	32 W nominal
	HFAS1-S10U	25 W nominal
Dimensions (hors parties saillantes)	HFAS1-XS20U	350 (L) × 350 (P) × 65 (H) mm
	HFAS1-S10U	350 (L) × 350 (P) × 64 (H) mm
Poids	HFAS1-XS20U	7.3 kg
	HFAS1-S10U	6 kg
Plage de températures de fonctionnement		5–35 °C
Plage d'humidité de fonctionnement		20–85 % (sans condensation)
Classe d'isolation		Classe 1
Classe EMC		Classe B
Durée de vie du service		5 ans (en cas d'utilisation 4 heures par jour environ)

目錄

1. 裝置概述	2	9. 作為網路音樂伺服器使用 (DLNA 連接)	21
2. 說明手冊編排	3	9.1. 連接	21
3. 安全使用	4	9.2. 播放音樂	22
4. 包裝內容物	10	10. 作為網路音樂播放器使用 (USB-DAC 連接)	23
5. 各零件名稱與功能	11	10.1. 連接	23
6. 安裝本裝置	13	10.2. 播放音樂	25
7. 開啟與關閉電源	15	11. 疑難排解	27
8. 儲存音訊檔案	16	12. 操作環境	29
8.1. 儲存來自 Windows 電腦的音訊檔案	17	13. 規格	32
8.2. 儲存來自 Mac 電腦的音訊檔案	20		

亦請參閱網際網路上的「設定指南」。

此包括更詳細的說明。

<http://www.iodata.jp/fidata/en/support/#download>



主要說明：

- 開啟設定畫面
- 備份音樂
- 將本裝置的韌體 / 軟體保持在最新狀態
- 儲存來自 USB 硬碟的音訊檔案
- 切換內建磁碟的模式 (RAID)
- 疑難排解 (常見問題集)

1. 裝置概述

用途

本裝置為網路音樂伺服器，可透過家用網路將音樂串流至網路音樂裝置。您可將來自網際網路的音訊檔案，或本機儲存的音訊檔案儲存至本裝置上，或享受網路音樂裝置上的音樂。

此外，您可將 **USB-DAC*** 連接至本裝置，將本裝置作為網路音樂播放器使用。

本裝置專為個人享受音樂所設計與製造。請勿作為商業用途之用。僅能在室內使用本裝置；並非供室外之用。

* **USB-DAC**：以 **USB** 連接的數位類比轉換器。此可轉換數位音訊訊號，以便在傳統的類比音訊裝置上使用。本裝置配備 **USB** 埠，因此 **USB-DAC** 可連接至此埠。

連接網路音樂伺服器

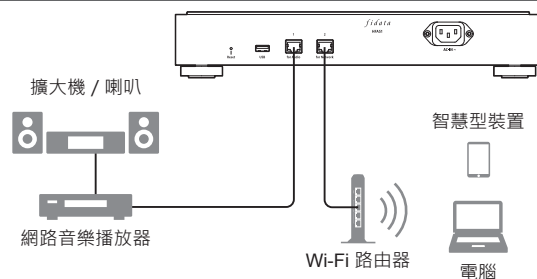

連接網路音樂播放器

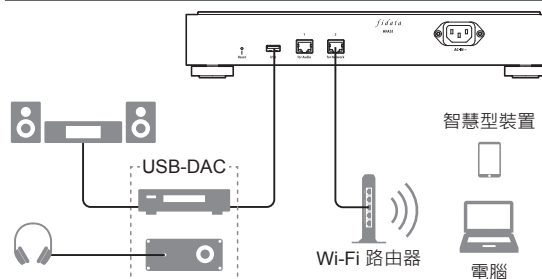

目標使用者

具備連接與設定網路音樂知識的使用者。

使用壽命

約五年。然而，唯有在製造與出貨後，依照本文件所述正常使用本裝置時（每天約使用四小時）才適用。

2. 說明手冊編排

本裝置的說明手冊包括以下項目。

- **入門指南 (本文件) :**

說明使用本裝置的基本方式。

- **符合性資訊與保固 :**

說明本裝置保固與標準，以及聯絡資訊。

- **設定指南 (網路) :**

如需更詳細的說明時，請參閱網際網路上的「設定指南」。

主要說明：

- 開啟設定畫面
- 備份音訊檔案
- 將本裝置的韌體 / 軟體保持在最新狀態
- 儲存來自 USB 硬碟的音樂
- 切換內建磁碟的模式 (RAID)
- 疑難排解 (常見問題集)

- **Twonky Server 參考文件 (網路) :**

說明本裝置所採用的 Twonky Server。

您可從以下網站下載這些說明手冊。



<http://www.iodata.jp/fidata/en/support/#download>



3. 安全使用

文內的小心符號旨在確保本電器產品的使用安全與正確使用，並避免您及他人受傷與財產損壞。

要注意的重點分成「⚠警告」、「⚠小心」、「注意」。使用本裝置時，務必遵循以下說明。

 警告	此符號表示若忽視且不當處理裝置，可能會導致嚴重傷亡危險的事情。
 小心	此符號表示若忽視且不當處理裝置，可能會導致輕傷危險的事情。
注意	此符號表示若忽視且不當處理裝置，可能會導致財產損害的事情。

3.1. 符號說明

 符號告知您需要「⚠小心」(包括「⚠警告」)的事情。

 符號告知您不可執行的動作。

 符號告知您必須執行的動作。

3.2. 使用注意事項



警告



請勿自行維修、拆解或改裝本裝置，否則可能會導致火災或觸電、燙傷、受傷或故障。



請讓本裝置的小零件 (如螺絲) 遠離兒童。若不慎誤吞，會導致窒息或塞住腸胃等。雖然不太可能不慎誤吞，但若不慎誤吞，請立即就醫。



發生以下其中一種異常時，請從電源插座拔下電源插頭。

- 若水滲入或異物進入本裝置。
- 若此裝置發生異味、異常噪音或煙霧。

若您繼續照常使用，此可能會導致火災或觸電。



聽到打雷聲音時，請勿觸摸本裝置或其電源線。您可能會觸電。



請勿將有水的物品 (如杯子、花瓶等) 放在本裝置上面或附近。若水滲入本裝置，此可能會導致火災或觸電。



若本裝置故障或受損，請勿使用本裝置。若您繼續照常使用，此可能會導致火災或觸電。請關閉電源並拔下所有連接。



想要移動本裝置時，請關閉本裝置及任何周邊裝置的電源，並拔下所有連接。周邊裝置可能會掉落或翻覆，並造成人員受傷或財產損壞。

3.3. 安裝注意事項



警告



請勿將本裝置安裝於以下地方。

- 會濺水之處，例如浴室或廚房。
- 濕度高的地方。
- 會下雨或下雪的地方。

若本裝置沾到水或清潔劑，此類液體可能會穿過間隙滲入，導致火災或觸電。



請勿將本裝置安裝於不穩定的位置或會受到震動的位置。本裝置可能會掉落或翻覆，並造成人員受傷或財產損壞。

小心

 請勿將本裝置安裝於會出現大幅度溫度變化之處。
可能出現冷凝現象。
本裝置未正確運作，請靜置此裝置一會，並關閉電源。

 請確保您可看見電源插頭，並能伸到電源插座。
雖然不太可能發生問題，但發生問題時，您仍可輕鬆拔下電源插頭。

 請勿將本裝置放置於有人會踩到電線的區域。
若有人被電線絆倒，則會導致受傷。

注意

 請勿從事以下動作，以免無法正常散熱。

- 請勿用布或桌巾蓋住本裝置。
- 請勿將本裝置直接安裝於毛皮地毯或地毯上。
- 請勿將本裝置安裝於不通風的狹小空間內。

否則可能會積熱，導致故障。

 請勿將本裝置安裝在極度高溫或低溫之處 (超過溫度範圍5°C至35°C的地方)。
否則溫度可能會對內部元件帶來不良的影響，導致故障。

3.4. 電源與電源線注意事項

警告

 使用隨附的電源線。
使用非隨附的電源線可能導致裝置冒煙或發生火災。

 請使用 100 V – 240 V 電壓的電源。
若使用超出此範圍的電源，可能會積熱，導致火災或觸電。

 請勿做出任何會使電源線損壞的舉動。

- 請勿將本裝置放在某件物品的下方或將重物放在上面。
- 請勿使本裝置受損，或處理本裝置。
- 請勿用力彎曲、扭轉或拉扯本裝置。
- 請勿將本裝置放在發熱設備附近，或加熱本裝置。

若電線 (電流通過的部分) 外露或斷裂，可能會導致火災或觸電。

3. 安全使用



插入電源插頭時，請勿使用鬆動的電源插座，否則可能會造成觸電、積熱或火災。



請確定電源插頭確實插入電源插座，並插到底。若未完全插入電源插頭，就使用本裝置，可能會導致觸電、積熱或火災。



拔下電源插頭時，請勿握著電線拉下，應務必握著電源插頭拉下。電源線可能會受損，導致火災或觸電。



請定期清除電源插頭上的任何灰塵。請拔下電源插頭，用乾布擦拭。若放任插頭上的灰塵不管，可能會導致火災。



請勿將隨附的電源線用於其他產品，否則可能會導致火災或觸電。

3.5. 清潔本裝置的注意事項



警告



清潔本裝置時，請關閉電源，且務必從電源插座拔下電源插頭。您可能會觸電。



請使用乾布擦拭本裝置。若水滲入本裝置，此可能會導致火災或觸電。

3.6. 資料保護注意事項

注意



請在區域網路上使用本裝置。將全域 IP 位址指派給本裝置是極為危險的裝置，會直接使得本裝置在網際網路上公開。若您想要公開本裝置的 IP 位址，請確保安全性，使本裝置不會遭受到來自網際網路的攻擊。



前指示燈閃爍時，請勿拔下電源線或關閉本裝置的電源，否則可能會導致故障或遺失資料。



請定期備份資料。

未預期的意外事故可能會損毀資料，導致資料遺失。

請定期備份資料，做好預防措施。

3.7. 適用於英國、香港及新加坡的電源線

為了您的安全著想，請詳閱以下文字。

為了您的安全著想與使用方便，本電器隨附三腳插頭。本插頭內設有 10 安培保險絲。若需要更換保險絲，請確保更換的保險絲有 10 安培的額定值，並經過 ASTA 或 BSI 至 BS1362 核准。

檢查保險絲上是否有 ASTA 標誌  或 BSI 標誌 .

若插頭包含可拆卸的保險絲蓋，您須確保在更換保險絲時，有裝回保險絲蓋。

若安裝的插頭不適用於您的電源插座，則應拆下保險絲並切斷插頭，安全地丟棄。若切斷的插頭插入任何 13 安培的插座，則會有嚴重觸電的危險。

若安裝新插頭，請遵循如下圖所述的接線規範。若有任何疑問，請向合格的水電技師請教。

⚠ 警告：本電器必須接地。

• 重要

在此電源線中的電線根據以下規範標色：

綠色 - 與 - 黃色：地線 藍色：中性線 棕色：火線：

由於本電器的電源線中的電線顏色可能與插頭內識別端子的彩色標誌不符，請依照以下步驟進行；

標示綠色 - 與 - 黃色的電線必須接上插頭內標示字母 E 或地線符號  或綠色或綠色 - 與 - 黃色的端子。

- 標示藍色的電線必須接上插頭內標示字母 N 或黑色的端子。
- 標示棕色的電線必須接上插頭內標示字母 L 或紅色的端子。

3. 安全使用

• 如何更換保險絲：

1 使用螺絲起子打開保險絲室。

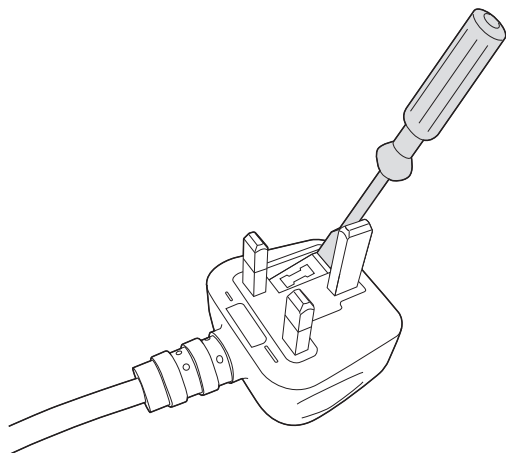

2 更換保險絲。

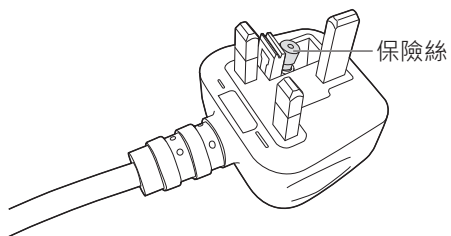

4. 包裝內容物

本產品的包裝包含以下物品。請確認內容物。

- 本裝置

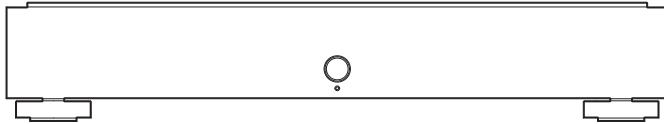

- 電源線 (3 種)

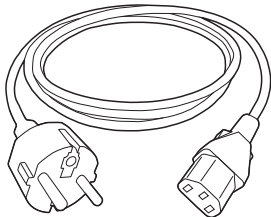

Type-C : 歐洲

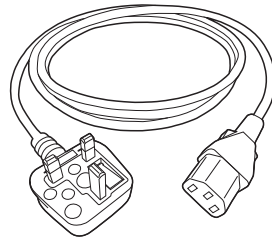

Type-BF : 英國, 香港, 新加坡

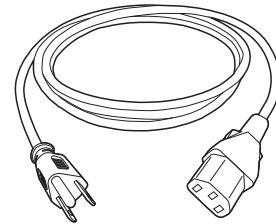

Type-A : 台灣, 美國

- 入門指南 (本文件)

- 符合性資訊與保固



5. 各零件名稱與功能

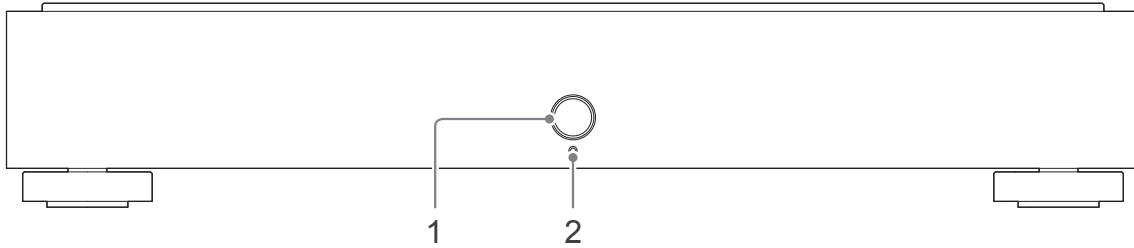

1	電源按鈕	開機 / 關機 (第 15 頁)。
2	指示燈	顯示本裝置的狀態。 白*燈 電源已開啟 閃爍白*燈 啟動中與停止中 綠燈 在 USB-DAC 裝置上播放音樂 橘燈 可更新內部軟體 (關閉電源，然後再次開啟電源) 熄滅 電源已關閉 紅燈 錯誤 (內部磁碟異常、USB 硬碟辨識錯誤、USB 硬碟空間不足) * 您可在設定畫面上將此設為藍色。

您可關閉前指示燈或 LAN 埠 LED。

如需更多資訊，請參閱「設定指南」(第 1 頁)。

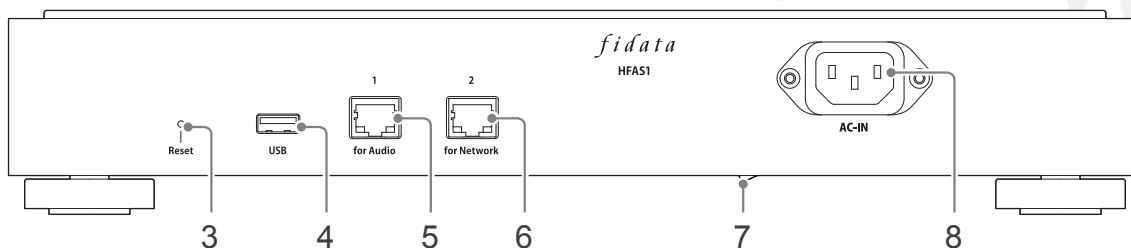

3	重設按鈕	初始化本裝置，恢復至購買時的狀態。在電源已開啟時，使用如別針等細長物品按下此按鈕 1 秒。
4	USB 埠	用於連接 USB 硬碟或 USB-DAC。
5	LAN 埠 (用於音響)	<p>用於使用 LAN 線連接網路音樂播放器。</p> <div style="display: flex; align-items: center; justify-content: center;"> <div style="margin-right: 10px;"> <p>速度指示燈 (黃色)</p> <p>亮起 ... 1000BASE-T</p> <p>熄滅 ... 100BASE-TX 10BASE-T</p> <p>未連接</p> </div>  <div style="margin-left: 10px;"> <p>傳輸指示燈 (綠色)</p> <p>亮起 已連接</p> <p>閃爍 連接中</p> <p>熄滅 未連接</p> </div> </div>
6	LAN 埠 (用於網路)	用於使用 LAN 線連接 Wi-Fi 路由器。 燈號顯示與 5 LAN 埠 (用於音響) 相同。
7	主電源開關	此可完全關閉本裝置的電源。 請在使用電源按鈕關閉電源後，使用此開關關閉電源。 * 從 2017 年型號起，開始安裝 HFAS-S10U。
8	電源接頭	用於連接電源線。

6. 安裝本裝置

將本裝置接上電源插座及 Wi-Fi 路由器。

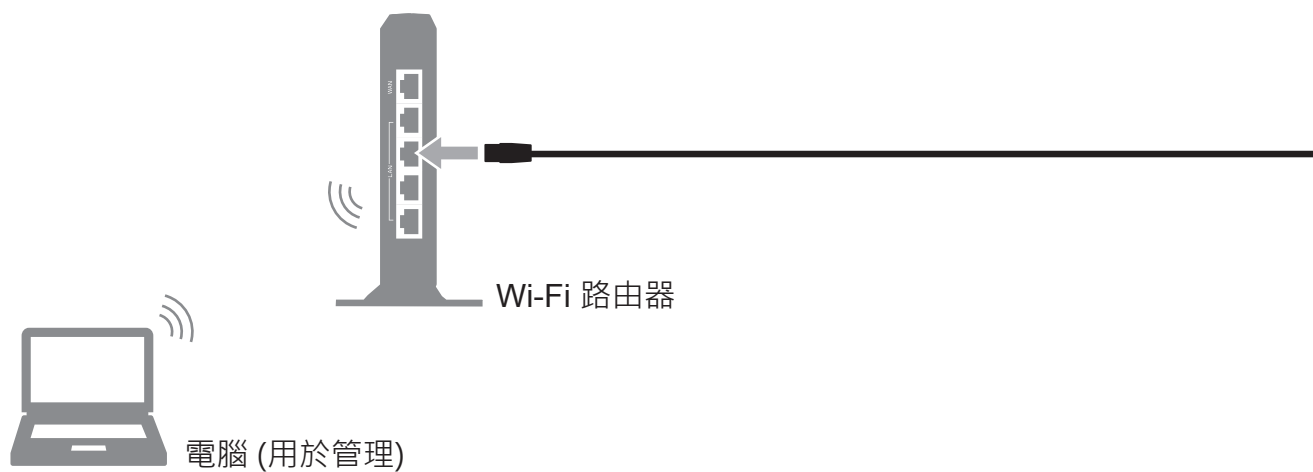

以 3 點安裝使用腳墊。

浮出的箭頭指出可安裝腳墊的位置。

底視圖

4 點安裝

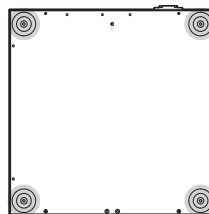

3 點安裝

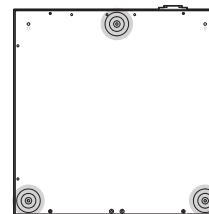

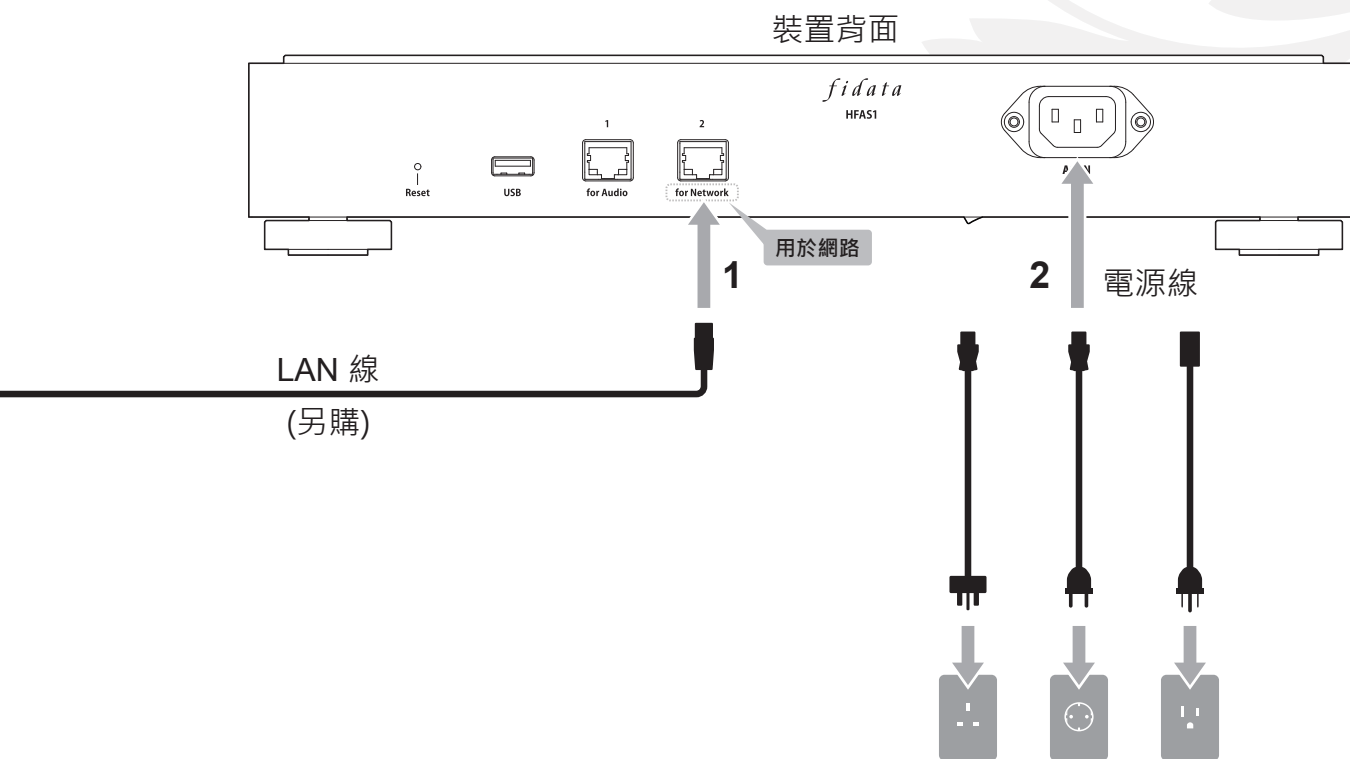

根據您的電源插座選擇電源線。

7. 開啟與關閉電源

7.1. 開啟電源

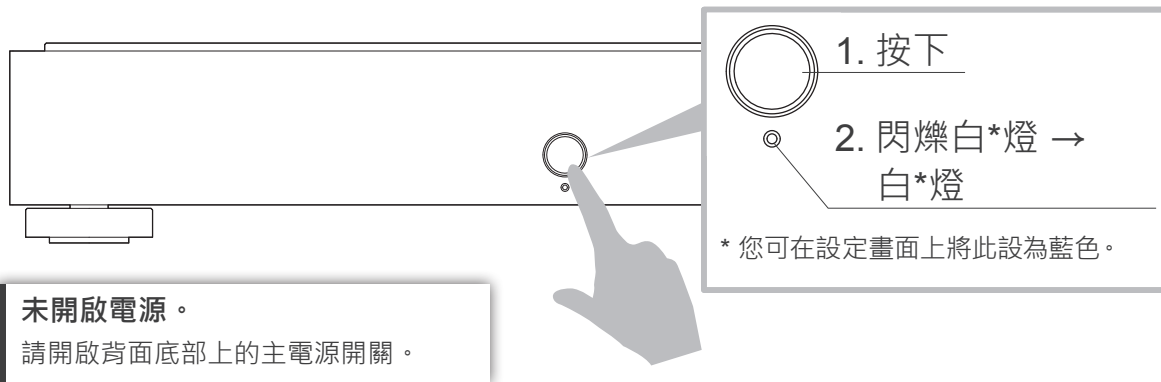

7.2. 關閉電源

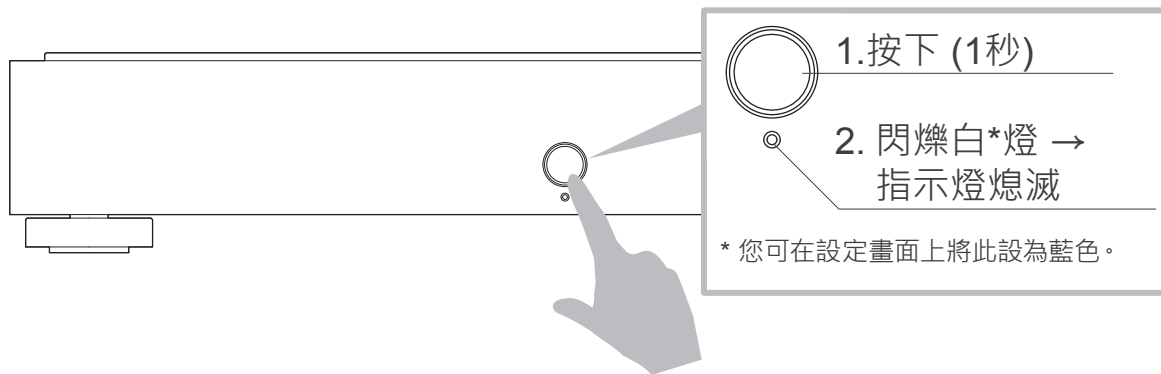

8. 儲存音訊檔案

8.1. 儲存來自 Windows 電腦的音訊檔案 17

從執行 Windows 的個人電腦存取本裝置，並將音訊檔案複製至本裝置。

8.2. 儲存來自 Mac 電腦的音訊檔案 20

從執行 macOS 的個人電腦存取本裝置，並將音訊檔案複製至本裝置。

儲存來自 USB 硬碟的音訊檔案。

連接包含音訊檔案的 USB 硬碟，您可將檔案複製到本裝置。
請參閱「設定指南」(第 1 頁)。

8.1. 儲存來自 Windows 電腦的音訊檔案

8.1.1. 確認裝置名稱

- 1 安裝設定工具「Magical Finder」。
<http://www.iodata.jp/fidata/en/support/#download>
 - 2 啟動「Magical Finder」。
- * 將要設定的個人電腦接上與本裝置所連接的相同路由器。



3

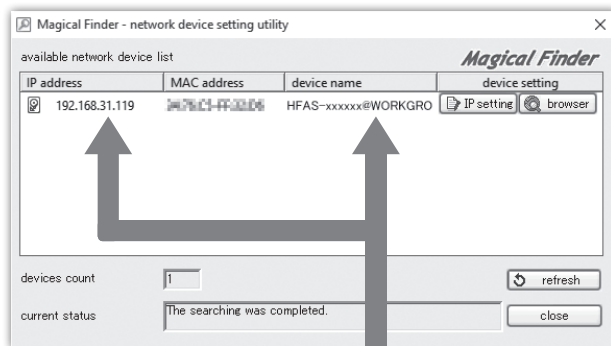

記下 IP 位址及裝置名稱。

關閉「Magical Finder」。

備註

IP address(IP 位址)

device name(裝置名稱)

HFAS-

* 不需要 @ 之後的字串。

8.1.2. 儲存音訊檔案

1



按一下 。

2

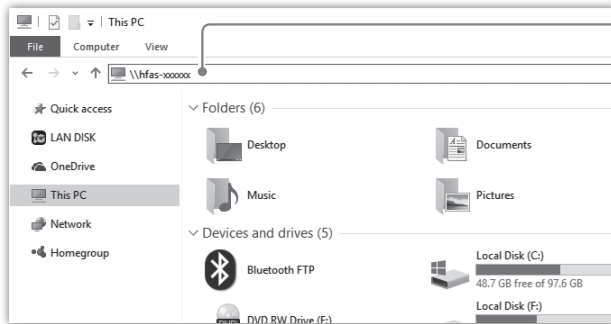

輸入「\\」（裝置名稱）並
按下 [Enter]（輸入）。

* 請參閱備註
（第 17 頁）

↓
將會顯示本裝置的
[contents]（內容）資料夾。

若未顯示 [contents]（內容）資料夾。

請輸入 IP 位址，不要輸入裝置名稱。

3

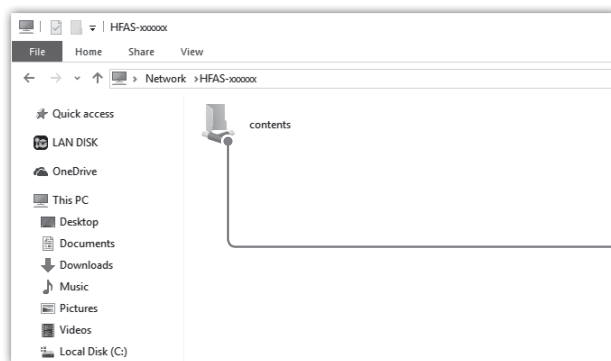

儲存 [contents] (內容) 資料夾內的音訊檔案。

準備好音訊檔案。

您可從音樂散佈網站下載或從音樂 CD 擷取，取得音訊檔案。如需本裝置支援的音樂資料檔案格式的詳細資訊，請參閱 [支援的檔案格式 (副檔名)] (第 30 頁、第 31 頁)。

[重要] 請定期備份資料，做好預防措施。

否則，突然故障可能會損毀資料，導致資料遺失。
如需本裝置備份功能的詳細資訊，請參閱「設定指南」(第 1 頁)。

8.2. 儲存來自 Mac 電腦的音訊檔案

1 按一下 Finder 功能表中的 [Go] (前往)，然後按一下 [Network] (網路)。

2

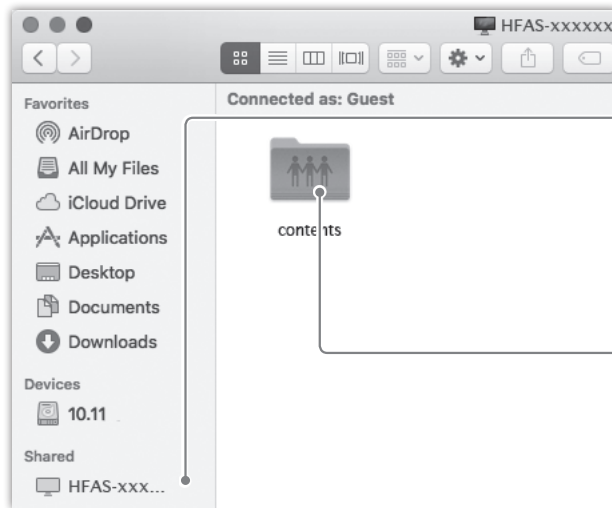

按一下 [Shared] (共用) > [HFAS-xxxxxx]。

儲存 [contents] (內容) 資料夾內的音訊檔案。

準備好音訊檔案。

您可從音樂散佈網站下載或從音樂 CD 擷取，取得音訊檔案。如需本裝置支援的音樂資料檔案格式的詳細資訊，請參閱 [支援的檔案格式 (副檔名)] (第 30 頁、第 31 頁)。

[重要] 請定期備份資料，做好預防措施。

突然故障可能會損毀資料，導致資料遺失。
如需本裝置備份功能的詳細資訊，請參閱「設定指南」(第 1 頁)。

9. 作為網路音樂伺服器使用 (DLNA 連接)

9.1. 連接

連接本裝置的 LAN 埠 (用於音響) 與網路音樂播放器的 LAN 埠。

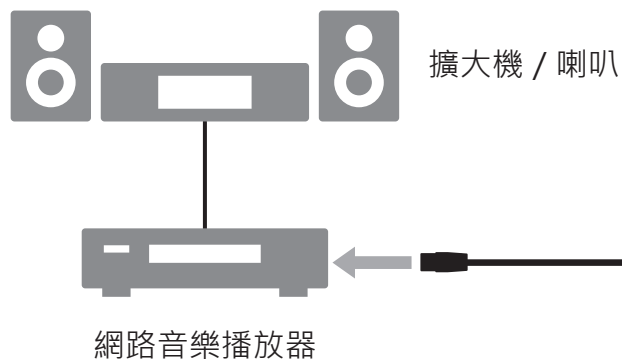

若您將網路音樂播放器接上 Wi-Fi 路由器。
請將每台 Wi-Fi 路由器接上 LAN 埠 (用於音響)。

連接多台網路音樂播放器。
請在本裝置與網路音樂播放器之間連接交換式集線器。

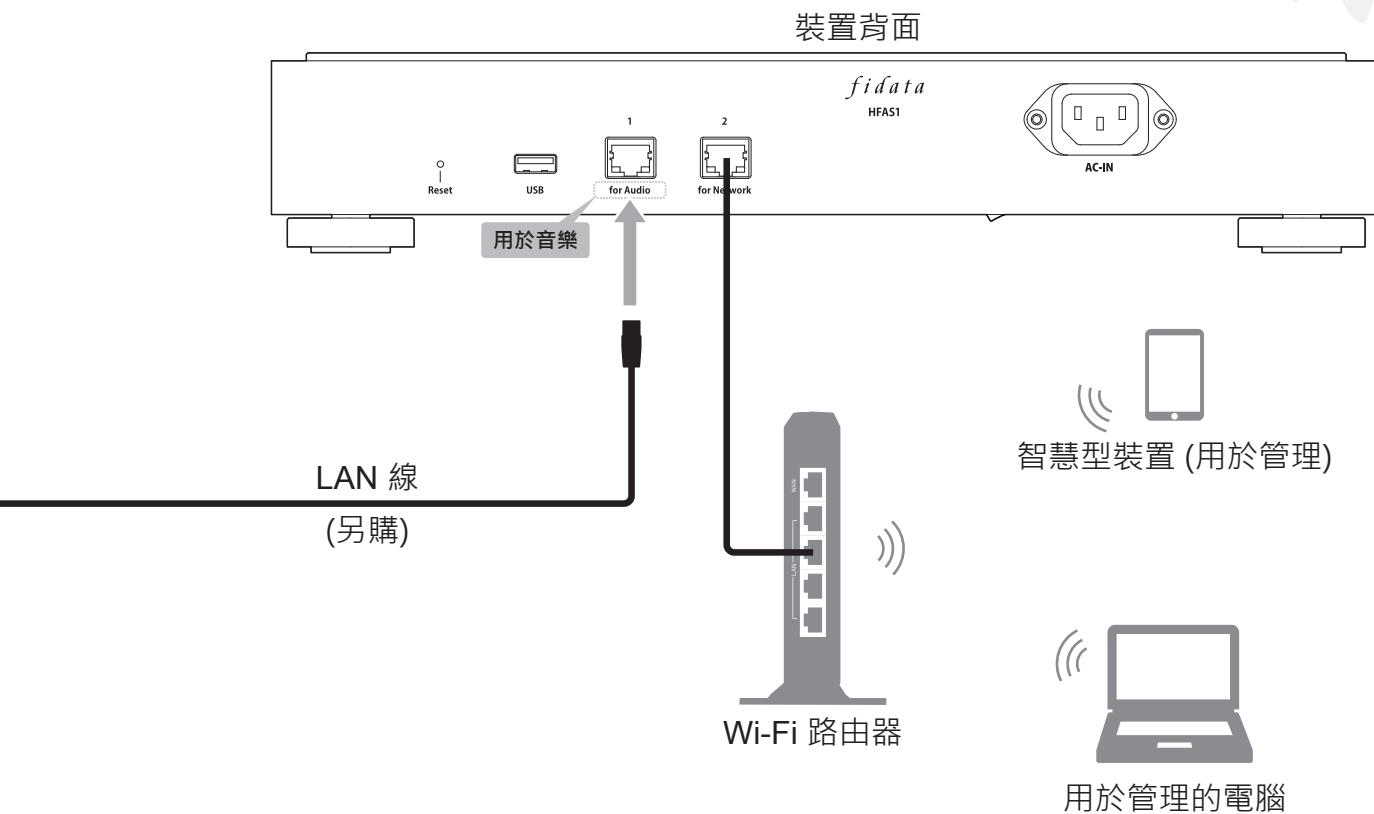

9.2. 播放音樂

操作網路音樂播放器並播放音樂。

10. 作為網路音樂播放器使用 (USB-DAC 連接)

10.1. 連接

將 USB-DAC 接上 USB 埠。

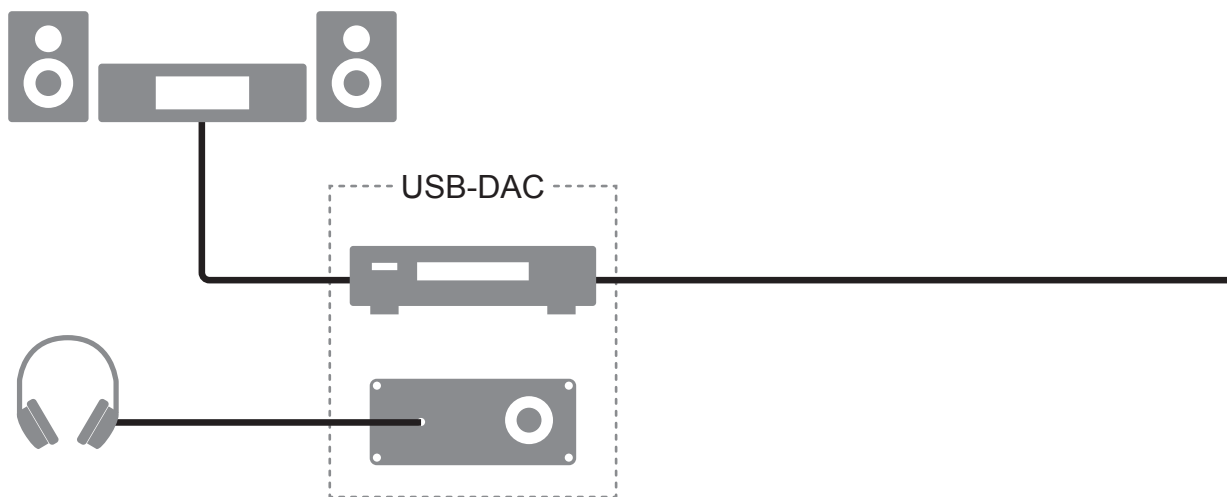

移除 USB-DAC。

若未使用 USB-DAC 播放音樂，您可隨時將之移除。

10. 作為網路音樂播放器使用 (USB-DAC 連接)

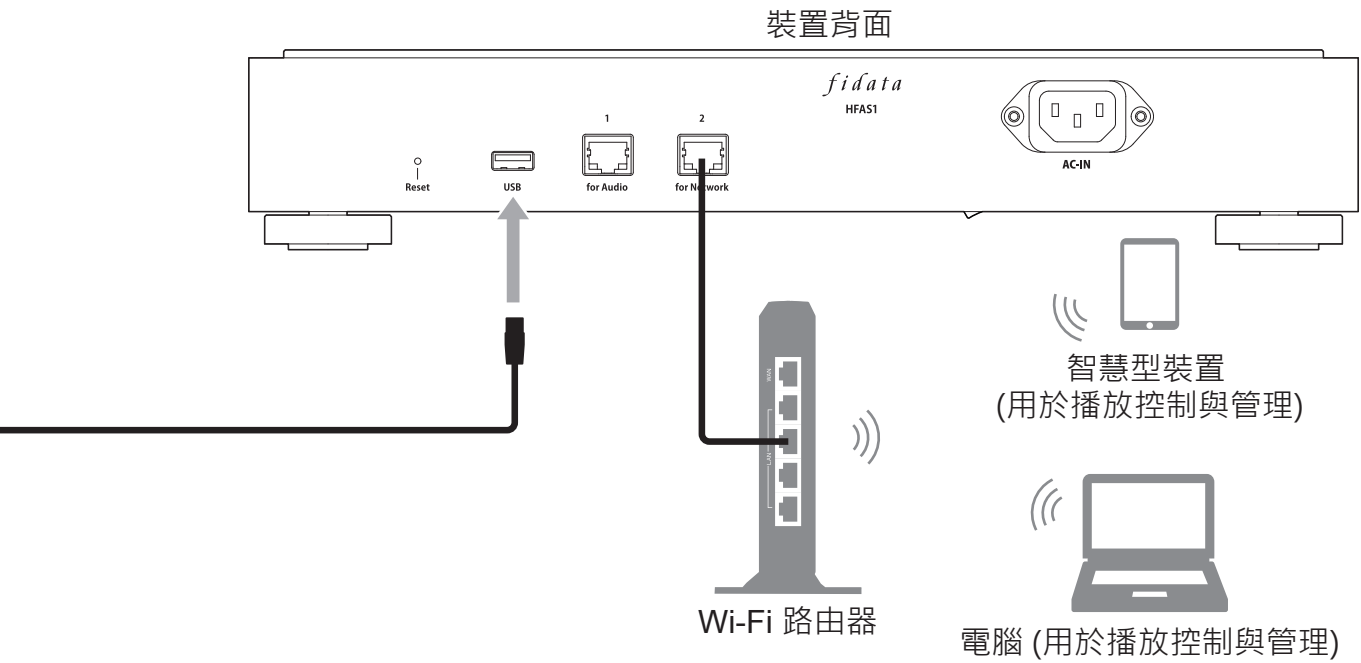

10.2. 播放音樂

使用智慧型手機或平板電腦控制應用程式 * 播放音樂。

* 您也可在個人電腦上使用控制應用程式 * 播放音樂。

- 1** 開啟本裝置與 USB-DAC 的電源。
- 2** 啟動終端機的控制應用程式。
- 3** 開啟播放器，選擇 [HFAS-xxxxxx [*USB-DAC name*]]。
- 4** 選擇並播放音樂。
* 播放 USB-DAC 上的音樂時，前指示燈將會亮起綠燈 (通常會亮起白燈)。

Network Renderer (網路渲染) 設定。

設定畫面上的 [SYSTEM SETTINGS] (系統設定) 包含 [NETWORK RENDERER] (網路渲染)。
此設定可讓您在 [OpenHome] 與 [DMR] 的兩個項目之間切換。

* 如需如何開啟設定畫面的詳細資訊，請參閱「設定指南」(第 1 頁)。

OpenHome

您可在支援 OpenHome 的控制應用程式中使用。

預設為在此模式中操作。

即使您將播放清單放在裝置上，然後結束控制應用程式，您仍可繼續播放在播放清單上的音樂。

DMR

您可在 DLNA 相容的控制應用程式中使用。

若您無法在 [OpenHome] 中使用控制應用程式，您可切換至 [DMR]。之後請再次嘗試播放音樂。

我無法播放音樂 / 我想要使用 DLNA 相容控制應用程式。

您可切換至 [NETWORK RENDERER] (網路渲染) 中的 [DMR]。

請嘗試在切換設定後播放音樂。

11. 疑難排解

[重要] 請確保本裝置擁有最新的韌體與軟體。

為確保您仍在本裝置的硬體保固涵蓋範圍內，請將韌體 (內部軟體) 或軟體隨時更新至我們提供的最新版本。

若不是最新的版本，您可能不在保固涵蓋的範圍內。

* 若您連線到網際網路，本裝置有自動取得最新版本的功能。請參閱以下的 [前指示燈亮起橘燈。]。

未開啟電源。

- 主電源開關可能已關閉。
請開啟背面底部上的主電源開關。

前指示燈亮起橘燈。

- 已偵測到本裝置的新版韌體 / 軟體。
請關閉本裝置的電源，然後再次開啟。
本裝置的韌體 / 軟體將更新至最新版本。

前指示燈亮起紅燈。

- **USB 硬碟儲存備份資料的空間可能不足。**
請從 PC 存取備份目的地 (bkup 資料夾)，並刪除任何不需要的檔案。如需更多資訊，請參閱「設定指南」。

- 用於備份的 **USB 硬碟** 可能出現問題。
請檢查 **USB 硬碟** 是否正確連接。
若正確連接，**USB 硬碟** 可能故障。
此外，首次連接 **USB 硬碟** 時，請使用本裝置將 **USB 硬碟** 格式化。
- 本裝置的內建磁碟可能有問題。
移除 **USB 硬碟** 後，請關閉本裝置的電源，然後再次開啟。
若指示燈亮起紅燈，表示內建磁碟發生問題。
請參閱「符合性資訊與保固」並聯絡支援部門。

將本裝置作為音訊播放器使用時，我無法播放音樂。

- 控制應用程式的類型與 **[NETWORK RENDERER] (網路渲染)** 不符。
請開啟設定畫面，並切換 **[NETWORK RENDERER] (網路渲染)** (第 26 頁)。

12. 操作環境

如需最新的資訊，請造訪我們的網頁 (英文版)。

<http://www.iodata.jp/fidata/en/product/specification.htm>



12.1. 使用裝置的設定畫面

PC	支援的作業系統	Windows 10 (32/64 位元) Windows 8.1 (32/64 位元) Windows 8 (32/64 位元) Windows 7 (32/64 位元) macOS 10.7 至 10.12
	支援的瀏覽器	Internet Explorer 9、10 或 11 Safari 6 至 10 Microsoft Edge 20 至 25
智慧型手機 平板電腦	支援的作業系統	iOS 7.0.4 至 10.0.2 Android 4.1 至 7.0
	支援的瀏覽器	每個作業系統包含的瀏覽器

12.2. 連接網路音樂伺服器

網路音樂裝置

如需受測裝置的詳細資訊，請造訪我們的網頁（英文版）。

<http://www.iodata.jp/fidata/en/support/>



支援的檔案格式 (副檔名)

wav mp3 wma m4a m4b ogg flac aac mp2 ac3 mpa aif aiff dff dsf

12.3. 網路音樂播放器 (USB-DAC 連接)

配備 USB-DAC 與控制應用程式的音訊裝置

如需受測裝置及應用程式的詳細資訊，請造訪我們的網頁 (英文版)。

<http://www.iodata.jp/fidata/en/support/>



支援的檔案格式 (副檔名)

aif aiff flac m4a wavPCM 處理 / PCM 轉換
dff dsfDoP 處理 (DSD 原生)
aac mp3 oggPCM 轉換

輸出格式 (取樣率)

PCM 格式：44.1 kHz、48 kHz、88.2 kHz、96 kHz、176.4 kHz、
192 kHz、352.8 kHz、384 kHz
DSD 格式 (DoP)：2.8 MHz、5.6 MHz、11.2 MHz

輸出格式 (量化位元數)

PCM 格式：16 位元、24 位元、32 位元
DSD 格式 (DoP)：1 位元

13. 規格

LAN 介面	傳輸標準	1000BASE-T/100BASE-TX/10BASE-T
	接頭	RJ-45 ×2 (支援 Auto-MDI/MDI-X)
USB 埠	接頭	USB 2.0 ×1
網路	支援的標準	UPnP AV、DLNA 1.5
電源電壓		AC100 V – 240 V 50/60 Hz
電源接頭		3-pin 插座
耗電量	HFAS1-XS20U	額定 32 W
	HFAS1-S10U	額定 25 W
尺寸 (不含突出部分)	HFAS1-XS20U	350 (W) × 350 (D) × 65 (H) mm
	HFAS1-S10U	350 (W) × 350 (D) × 64 (H) mm
重量	HFAS1-XS20U	7.3 kg
	HFAS1-S10U	6 kg
操作溫度範圍		5–35° C
操作濕度範圍		20–85% (未凝結)
絕緣等級		Class 1
EMC 等級		Class B
使用壽命		5 年 (每天約使用 4 小時)

目录

1. 装置概述	2	9. 作为网络音频服务器使用 (DLNA 连接)	21
2. 使用说明书的构成	3	9.1. 连接	21
3. 安全使用	4	9.2. 播放音乐	22
4. 包装物	10	10. 作为网络音频播放器使用 (USB-DAC 连接)	23
5. 各零件名称和功能	11	10.1. 连接	23
6. 安装本装置	13	10.2. 播放音乐	25
7. 打开和关闭电源	15	11. 故障排除	27
8. 保存音频文件	16	12. 操作环境	29
8.1. 保存来自 Windows 计算机的音频文件 ..	17	13. 规格	32
8.2. 保存来自 Mac 计算机的音频文件	20		

另外请参阅互联网上的“设置指南”。

其包括更详细的说明。

<http://www.iodata.jp/fidata/en/support/#download>



主要说明：

- 打开设置屏幕
- 备份音频文件
- 将本装置的固件 / 软件保持在最新状态
- 保存来自 USB 硬盘的音乐
- 切换内置磁盘的模式 (RAID)
- 故障排除 (常见问题解答)

1. 装置概述

用途

本装置为网络音频服务器，可通过家庭网络将音乐串流至网络音频设备。可以将来自互联网的音频文件或本地储存的音频文件保存至本装置上，并享受网络音频设备上的音乐。

此外，可以将 **USB-DAC*** 连接至本装置，将本装置作为网络音频播放器使用。

本装置专为个人享受音乐所设计与制造。请勿用作商业用途。

仅能在室内使用本装置；并非供室外之用。

* **USB-DAC**：以 USB 连接的数字模拟转换器。可转换数字音频信号，以便在传统的模拟音频设备上使用。本装置配备 USB 端口，因此 USB-DAC 可连接至此端口。

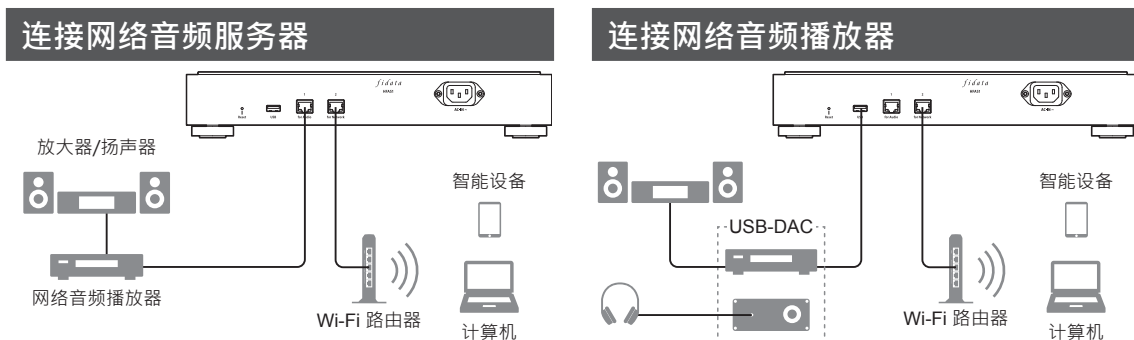

目标用户

具有连接与设置网络音频知识的用户。

使用寿命

约五年。然而，只有在制造和出厂后，按照本文件所述正常使用本装置时（每天约使用四小时）才适用。

2. 使用说明书的构成

本装置的使用说明书包括以下项目。

- **入门指南 (本文件) :**

介绍使用本装置的基本方式。

- **符合性信息和保修 :**

提供有关本装置保修和标准，以及联络信息的指南。

- **设置指南 (网络) :**

如需更详细的说明时，请参阅互联网上的“设置指南”。

主要说明：

- 打开设置屏幕
- 备份音频文件
- 将本装置的固件 / 软件保持在最新状态
- 保存来自 USB 硬盘的音乐
- 切换内置磁盘的模式 (RAID)
- 故障排除 (常见问题解答)

- **Twonky Server 参考文件 (网络) :**

介绍了本装置中所采用的 Twonky Server。

可从以下网站下载这些使用说明书。



<http://www.iodata.jp/fidata/en/support/#download>



3. 安全使用

文内的小心符号旨在确保本电器产品的使用安全与正确使用，并避免您及他人受伤与财产损失。

要注意的重点分成“⚠ 警告”、“⚠ 小心”、“注意”。使用本装置时，务必遵循以下说明。

 警告	此符号表示如果忽视且不当处理装置，可能会导致死亡或严重人身伤害。
 小心	此符号表示如果忽视且不当处理装置，可能会导致轻微人身伤害。
注意	此符号表示如果忽视且不当处理装置，可能会导致财产损失。

3.1. 符号说明

 符号通知您需要“⚠小心”（包括“⚠警告”）的事项。

 符号通知您不得执行的动作。

 符号通知您必须执行的动作。

3.2. 使用注意事项



警告



请勿自行维修、拆解或改装本装置，否则可能会导致火灾或触电、烫伤、人身伤害或故障。



请让本装置的小零件（如螺丝）远离儿童。若不慎误吞，会导致窒息或塞住肠胃等。虽然不太可能不慎误吞，但若不慎误吞，请立即就医。



发生以下其中一种异常时，请从电源插座拔下电源插头。

- 若水渗入或异物进入本装置。
- 若此装置发生异味、异常噪音或烟雾。

若继续照常使用，可能会导致火灾或触电。



听到打雷声音时，请勿触摸本装置或其电源线。您可能会触电。



请勿将盛水的物品（如杯子、花瓶等）放在本装置上面或附近。若水渗入本装置，可能会导致火灾或触电。



若本装置故障或损坏，请勿使用本装置。若照常使用，可能会导致火灾或触电。请关闭电源并拔下所有接头。



想要移动本装置时，请关闭本装置及任何外围设备的电源，并拔下所有接头。外围设备可能会掉落或翻过来，并造成人身伤害或财产损失。

3.3. 安装注意事项



警告



请勿将本装置安装在以下地方。

- 会溅水的地方，例如浴室或厨房。
- 湿度高的地方。
- 会下雨或下雪的地方。

若本装置沾到水或清洁剂，此类液体可能会从间隙渗入并导致火灾或触电。



请勿将本装置安装在不稳定或会受到震动的地方。本装置可能会掉落或翻过来，并造成人身伤害或财产损失。

小心

 请勿将本装置安装在会出现大幅度温度变化的地方。
可能出现冷凝现象。
本装置运行不正常时，请将其电源关闭静置一会。

 请确保可以看到电源插头，并能够到电源插座。
尽管不太可能发生该问题，但如果发生问题，仍可轻松拔下电源插头。

 请勿将本装置放置在有人会踩到电线的区域。
若有人被电线绊倒，则会导致人身伤害。

注意

 请勿进行以下操作，以免无法正常散热。

- 请勿用布或桌巾盖住本装置。
- 请勿将本装置直接安装在毛皮地毯或地毯上。
- 请勿将本装置安装在不通风的狭小空间内。

否则可能会继续热量，导致故障。

 请勿将本装置安装在极度高温或低温的地方（超过5°C至35°C温度范围的地方）。
否则温度可能会对内部组件带来不良的影响，导致故障。

3.4. 电源和电源线的注意事项

警告

 使用随附的电源线。
使用非随附的电源线可能导致冒烟或发生火灾。

 请使用100 V–240 V电压的电源。
若使用电压超出此范围的电源，可能会积蓄热量、导致火灾或触电。

 请勿做出任何会使电源线损坏的举动。

- 请勿将本装置放在某件物品的下方或将重物放在上面。
- 请勿使本装置受损，或处理本装置。
- 请勿用力弯曲、扭转或拉扯本装置。
- 请勿将本装置放在发热设备附近，或加热本装置。

若电线（电流通过的部分）外露或断裂，可能会导致火灾或触电。



插入电源插头时，请勿使用松动的电源插座。
否则可能会造成触电、积蓄热量或火灾。



请确定电源插头牢固插入电源插座，并插到底。
若未完全插入电源插头便使用本装置，可能会导致触电、积蓄热量或火灾。



拔下电源插头时，请勿握住电线拉下，应务必握住电源插头拉下。
电源线可能会受损，导致火灾或触电。



请定期清除电源插头上的任何灰尘。
请拔下电源插头，用干布擦拭。若放任插头上的灰尘不管，可能会导致火灾。



请勿将随附的电源线用于其他产品，
否则可能会导致火灾或触电。

3.5. 清洁本装置的注意事项



警告



清洁本装置时，请关闭电源，且务必从电源插座拔下电源插头。
您可能会触电。



请使用干布擦拭本装置。
若水渗入本装置，可能会导致火灾或触电。

3.6. 数据保护注意事项

注意



请在本地网络上使用本装置。
将全局IP地址指定到本装置是极为危险的，这样会直接让本装置在互联网上公开。
若想要公开本装置的IP地址，请确保安全性，使本装置不会遭受到来自互联网的攻击。



前部指示灯闪烁时，请勿断开电源线或关闭本装置的电源。
否则可能会导致故障或数据丢失。



请定期备份数据。

未预期的意外事故可能会损毁数据，导致数据丢失。

请定期备份数据，做好预防措施。

3.7. 适用于英国、香港及新加坡的电源线

为了您的安全起见，请仔细阅读以下文字。

为了您的安全起见以及使用方便，本电器随附三脚插头。本插头内设有 10 安培保险丝。若需要更换保险丝，请确保更换的保险丝有 10 安培的额定值，并经过 ASTA 或 BSI 至 BS1362 认证。

检查保险丝上是否有 ASTA 标志  或 BSI 标志 .

若插头包含可拆卸的保险丝盖，必须确保在更换保险丝时装回保险丝盖。

若安装的插头不适用于您的电源插座，则应拆下保险丝并切断插头，安全地丢弃。若切断的插头插入任何 13 安培的插座，则会有严重触电的危险。

若安装新插头，请遵循如下图所述的接线规范。若有任何疑问，请咨询有资质的电工。

⚠ 警告：本电器必须接地。

• 重要

在此电源线中的电线根据以下规范标色：

绿色 - 和 - 黄色：地线 蓝色：中性线 棕色：火线：

由于本电器的电源线中的电线颜色可能不对应插头内识别端子的彩色标志，请依照以下步骤进行操作；

标示绿色 - 和 - 黄色的电线必须接到插头内标示字母 E 或地线符号  或绿色或绿色 - 和 - 黄色的端子。

- 标示蓝色的电线必须接到插头内标示字母 N 或黑色的端子。
- 标示棕色的电线必须接到插头内标示字母 L 或红色的端子。

3. 安全使用

• 如何更换保险丝：

1 使用螺丝刀打开保险丝盒。

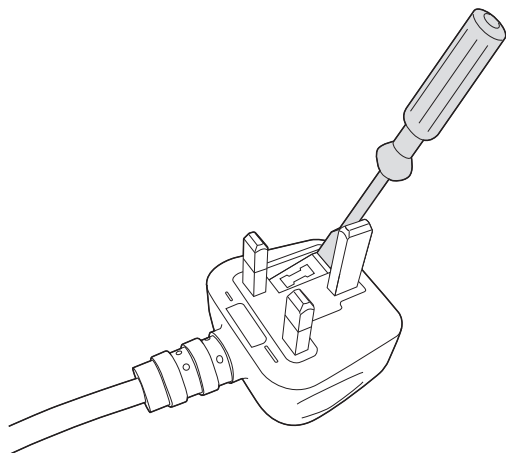

2 更换保险丝。

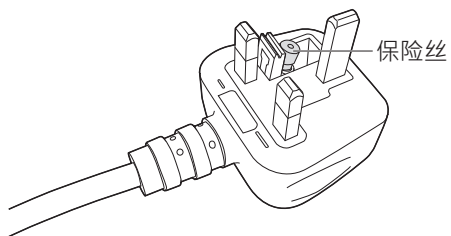

4. 包装物

本产品的包装包含以下物品。请确认包装物。

- 本装置

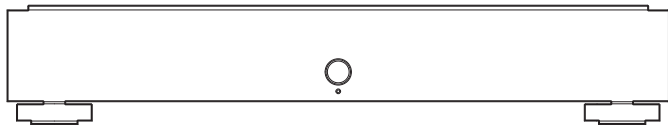

- 电源线（3种）

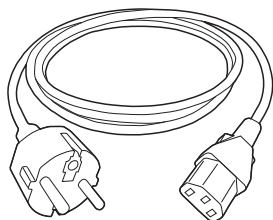

C 型：欧洲

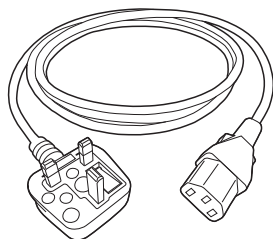

BF 型：英国，香港，新加坡

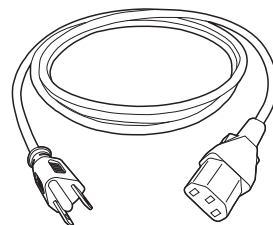

A 型：台湾，美国

- 入门指南（本文件）

- 符合性信息和保修



5. 各零件名称和功能

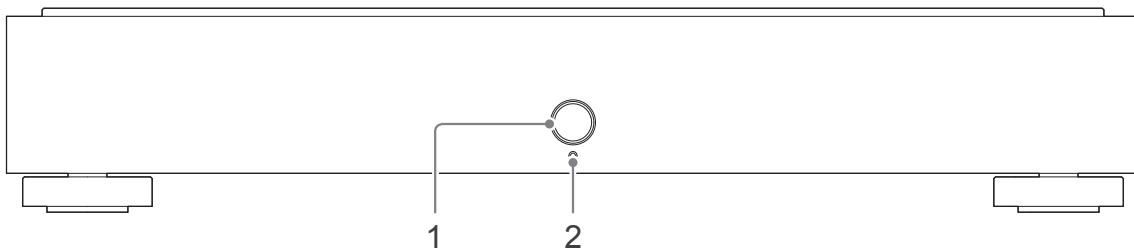

1	电源按钮	电源打开 / 关闭（第 15 页）。
2	指示灯	显示本装置的状态。 白*灯 电源打开 闪烁白*灯 启动中和停止中 绿灯 在 USB-DAC 设备上播放音乐 橙灯 可更新内部软件（关闭电源，然后再次打开电源） 熄灭 电源关闭 红灯 错误（内部磁盘异常、USB 硬盘识别错误、USB 硬盘空间不足） * 可以在设置屏幕上更改为蓝灯。

可以关闭前部指示灯或 LAN 端口 LED。

如需更多信息，请参阅“设置指南”（第 1 页）。

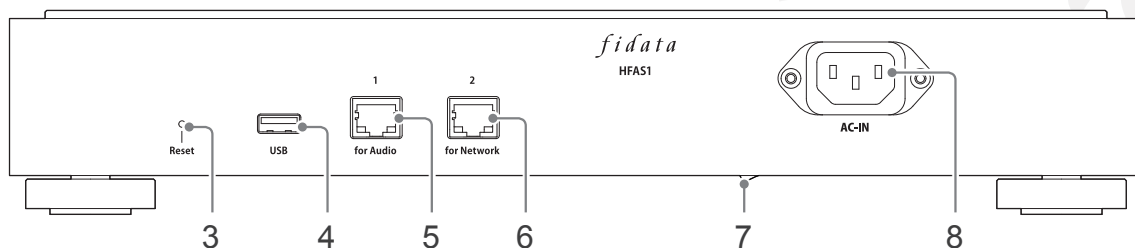

3	复位按钮	初始化本装置，恢复至购买时的状态。打开电源时，使用如别针等细长物品按下此按钮 1 秒。
4	USB 端口	用于连接 USB 硬盘或 USB-DAC。
5	LAN 端口 (音频用)	<p>用于使用 LAN 电缆连接网络音频播放器。</p> <div style="display: flex; align-items: center; justify-content: center;"> <div style="margin-right: 10px;"> <p>速度指示灯 (黄色)</p> <p>亮起 ... 1000BASE-T</p> <p>熄灭 ... 100BASE-TX 10BASE-T 未连接</p> </div>  <div style="margin-left: 10px;"> <p>传输指示灯 (绿色)</p> <p>点亮 已连接</p> <p>闪烁 连接中</p> <p>熄灭 未连接</p> </div> </div>
6	LAN 端口 (网络用)	用于使用 LAN 电缆连接 Wi-Fi 路由器。 灯显示与 5 LAN 端口 (音频用) 相同。
7	主电源开关	可以完全关闭本装置的电源。 使用电源按钮关闭电源后请使用该开关关闭电源。 * HFAS-S10U 从 2017 型号起安装。
8	电源接头	用于连接电源线。

6. 安装本装置

将本装置连接到电源插座及 Wi-Fi 路由器。

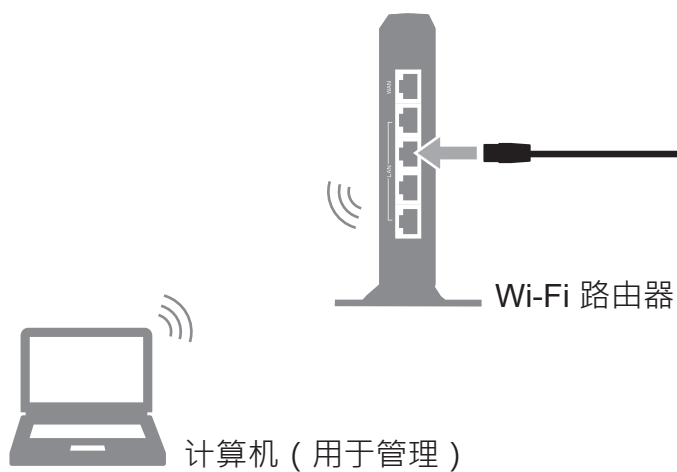

以 3 点安装使用脚垫。

凸起的箭头指示出可安装脚垫的位置。

底视图

4 点安装

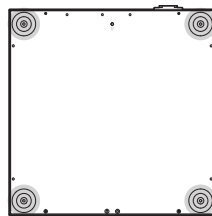

3 点安装

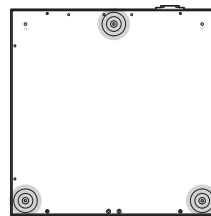

装置背面

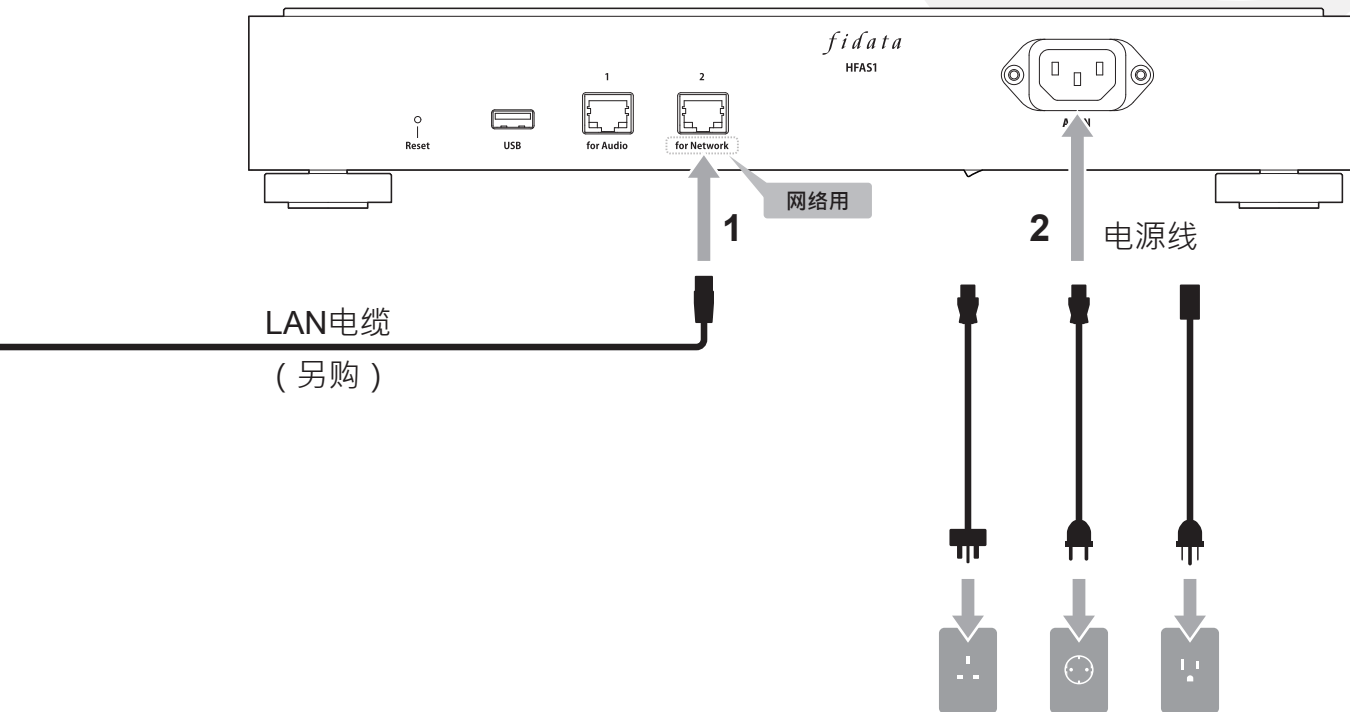

请根据电源插座选择电源线。

7. 打开和关闭电源

7.1. 打开电源



电源未通电。

请打开背面底部的主电源开关。

1. 按下
2. 闪烁白*灯 → 白*灯

* 可以在设置屏幕上更改为蓝灯。

7.2. 关闭电源

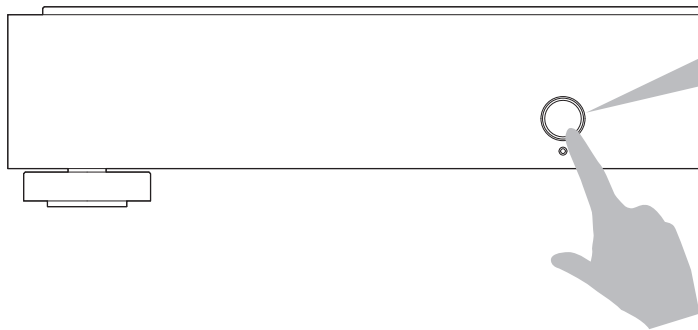

1. 按下 (1秒)
2. 闪烁白*灯 → 指示灯熄灭

* 可以在设置屏幕上更改为蓝灯。

8. 保存音频文件

8.1. 保存来自 Windows 计算机的音频文件 17

从运行 Windows 的个人计算机存取本装置，并将音频文件复制至本装置。

8.2. 保存来自 Mac 计算机的音频文件 20

从运行 macOS 的个人计算机存取本装置，并将音频文件复制至本装置。

保存来自 USB 硬盘的音频文件。

连接包含音频文件的 USB 硬盘后，可将文件复制到本装置。

请参阅“设置指南”（第 1 页）。

8.1. 保存来自 Windows 计算机的音频文件

8.1.1. 确认设备名称

1 安装设置工具 “Magical Finder” 。

<http://www.iodata.jp/fidata/en/support/#download>



2 启动 “Magical Finder” 。

* 将要设置的个人计算机连接到与本装置所使用的相同路由器。

3

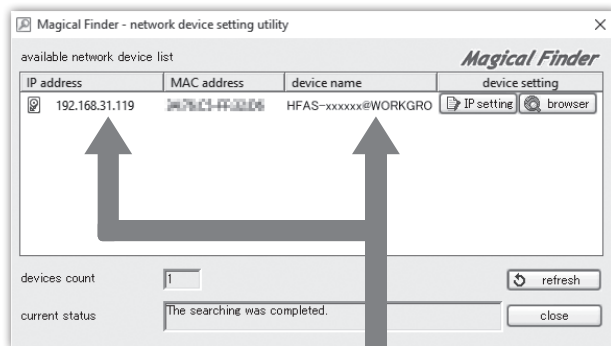

记录下IP地址和设备名称。

关闭 “Magical Finder” 。

备注

IP address (IP 地址)

device name (设备名称)

HFAS-

* 不需要 @ 之后的字符串。

8.1.2. 保存音频文件

1



单击 。

2

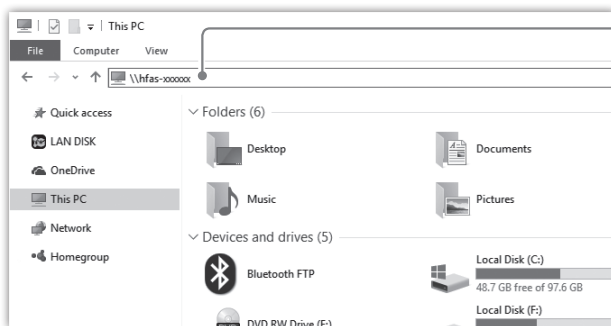

输入 “\\”（设备名称）
并按下 [Enter]（输入）。

* 请参阅备注
（第 17 页）

将会显示本装置的
[contents]（内容）文件夹。

若未显示 [contents]（内容）文件夹。
请输入 IP 地址，不要输入设备名称。

3

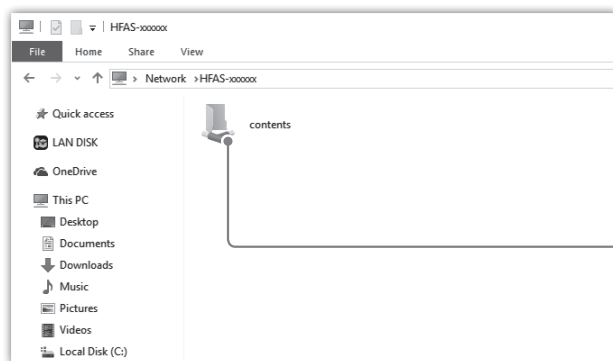

在[contents]（内容）文件夹中保存音频文件。

准备好音频文件。

可从音乐发布网站下载或从音乐 CD 翻录来获得音频文件。如需本装置所支持音乐数据文件格式的详细信息，请参阅 [支持的文件格式（扩展名）]（第 30 页、第 31 页）。

[重要] 请定期备份数据，做好预防措施。

否则，突然故障可能会损毁数据，导致数据丢失。
如需本装置备份功能的详细信息，请参阅“设置指南”（第 1 页）。

8.2. 保存来自 Mac 计算机的音频文件

1 单击 Finder 菜单中的 [Go] (转至)，然后单击 [Network] (网络)。

2

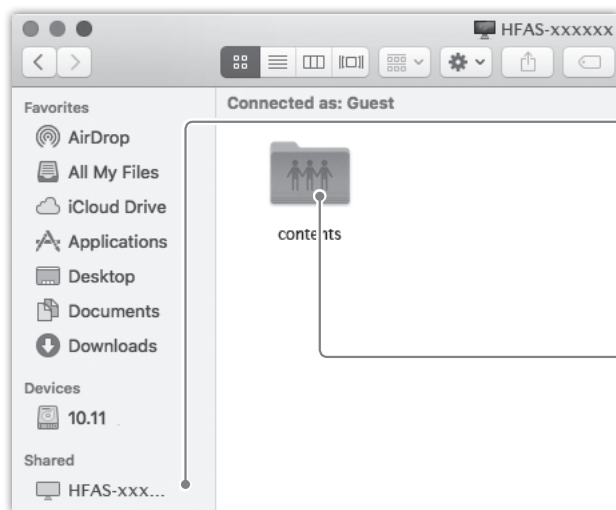

单击 [Shared] (共享)
> [HFAS-xxxxxx]。

在 [contents] (内容) 文件夹中保存音频文件。

准备好音频文件。

可从音乐发布网站下载或从音乐 CD 翻录来获得音频文件。如需本装置所支持音乐数据文件格式的详细信息，请参阅 [支持的文件格式 (扩展名)] (第 30 页、第 31 页)。

[重要] 请定期备份数据，做好预防措施。

突然故障可能会损毁数据，导致数据丢失。
如需本装置备份功能的详细信息，请参阅“设置指南” (第 1 页)。

9. 作为网络音频服务器使用 (DLNA 连接)

9.1. 连接

连接本装置的 LAN 端口（音频用）和网络音频播放器的 LAN 端口。

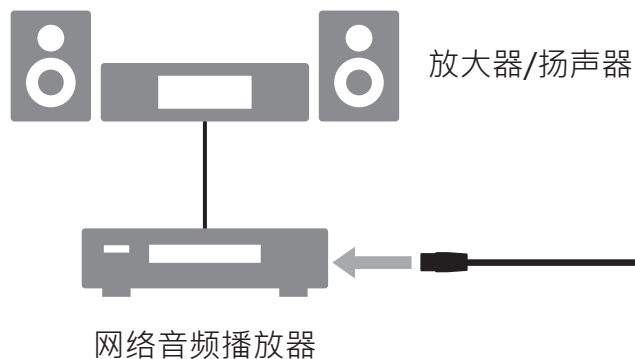

若将网络音频播放器连接到 Wi-Fi 路由器。
请将每台 Wi-Fi 路由器连接到 LAN 端口（音频用）。

连接多台网络音频播放器。
请在本装置与网络音频播放器之间连接交换式集线器。

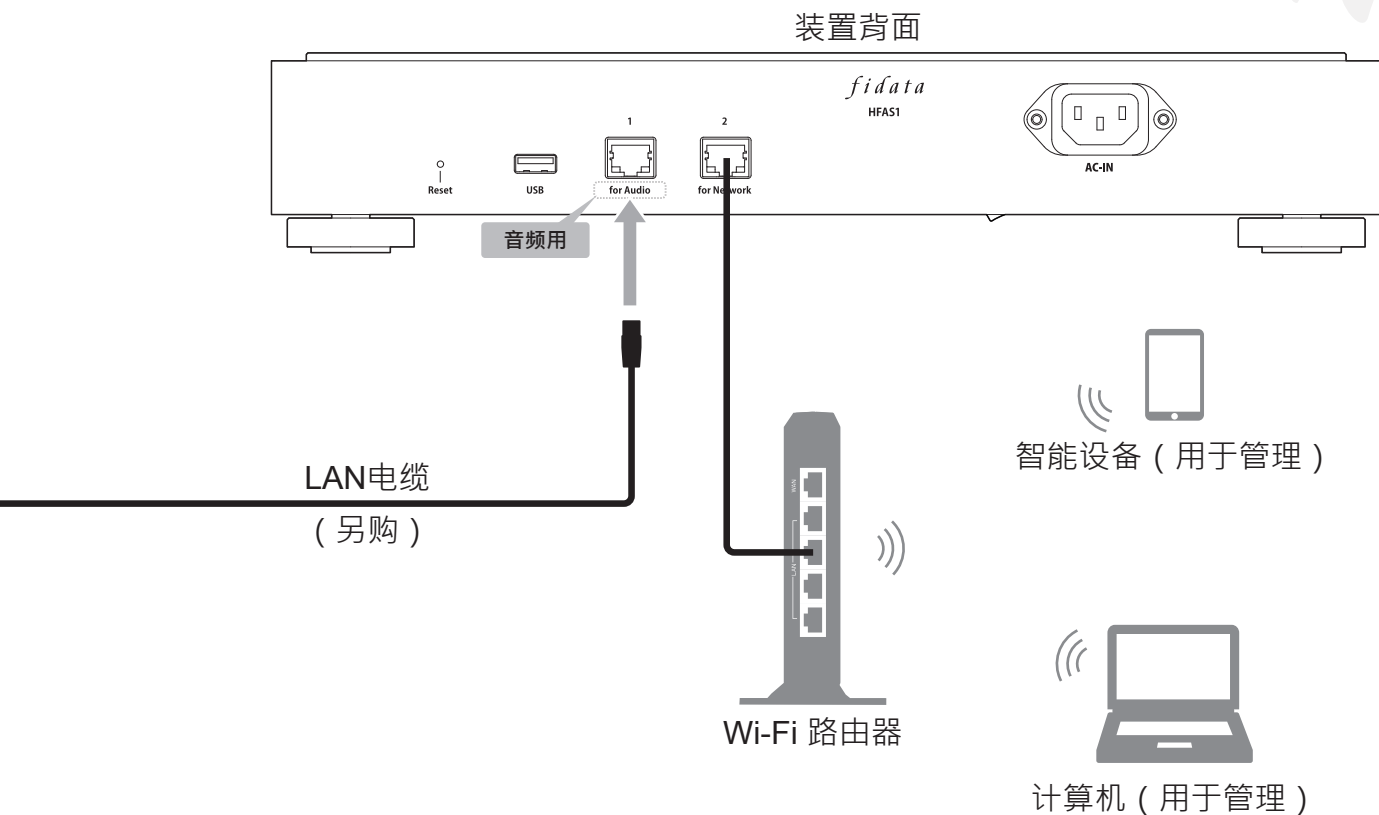

9.2. 播放音乐

操作网络音频播放器并播放音乐。

10. 作为网络音频播放器使用 (USB-DAC 连接)

10.1. 连接

将 USB-DAC 连接到 USB 端口。

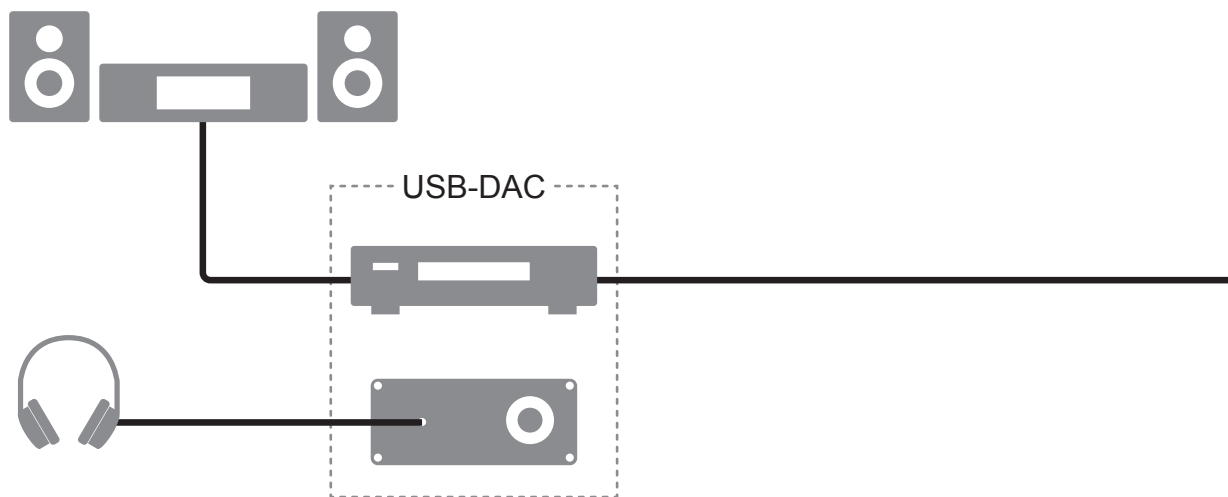

移除 USB-DAC。

若未使用 USB-DAC 播放音乐，可随时将其移除。

10. 作为网络音频播放器使用 (USB-DAC 连接)

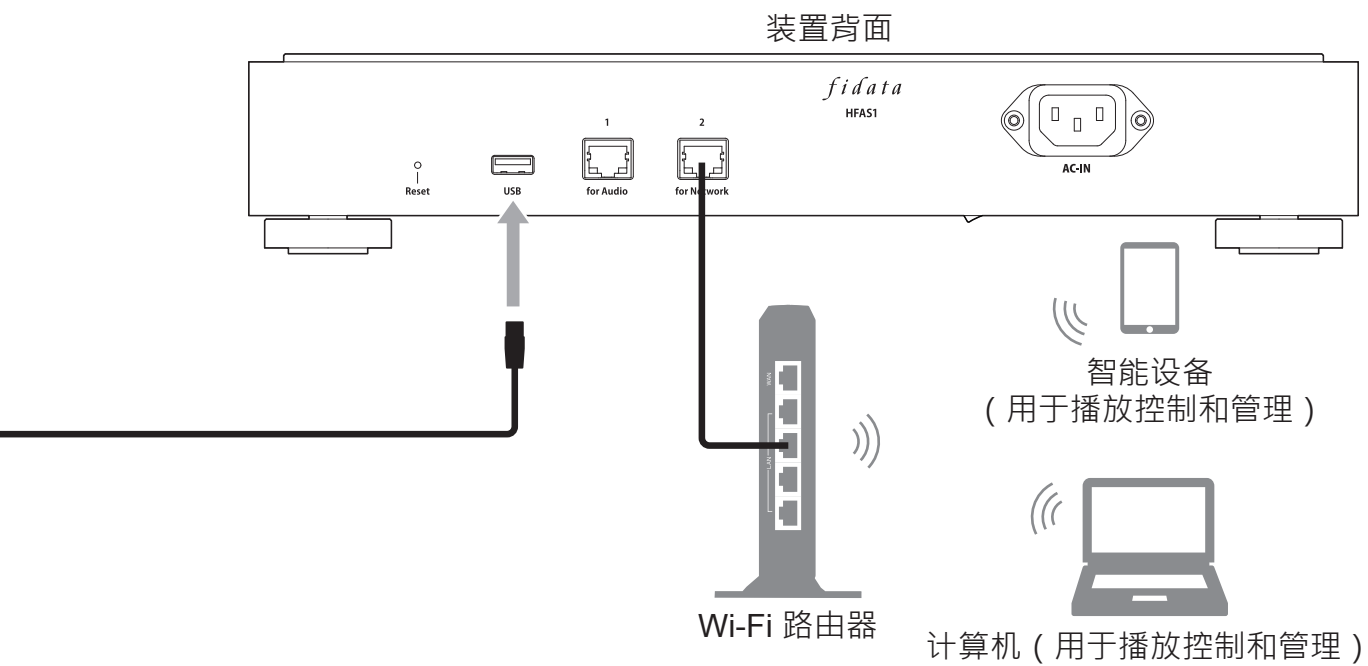

10.2. 播放音乐

使用智能手机或平板电脑控制应用程序 * 播放音乐。

* 也可在个人计算机上使用控制应用程序播放音乐。

- 1** 打开本装置和 USB-DAC 的电源。
- 2** 启动终端的控制应用程序。
- 3** 在播放器上，选择 [HFAS-xxxxxx [*USB-DAC 名称*]]。
- 4** 选择并播放音乐。

* 播放 USB-DAC 上的音乐时，前部指示灯会亮绿灯（通常会亮白灯）。

Network Renderer (网络渲染) 设定。

设置画面上的 [SYSTEM SETTINGS] (系统设置) 包含 [NETWORK RENDERER] (网络渲染)。

该设置可在 [OpenHome] 与 [DMR] 两个项目之间切换。

* 如需如何打开设置画面的详细信息，请参阅“设置指南”(第1页)。

OpenHome

可以在支持 OpenHome 的控制应用程序中使用。

默认在该模式中操作。

即使在设备上放置了播放列表然后退出控制应用程序，仍可以继续播放播放列表上的音乐。

DMR

可在 DLNA 兼容的控制应用程序中使用。

若无法在 [OpenHome] 中使用控制应用程序，可切换至 [DMR]。之后请再次尝试播放音乐。

我无法播放音乐 / 我想要使用 DLNA 兼容的控制应用程序。

可以切换至上述 [NETWORK RENDERER] (网络渲染) 中的 [DMR]。

请尝试在切换设置后播放音乐。

11. 故障排除

[重要] 请确保本装置具有最新的固件和软件。

为确保您仍在本装置的硬件保修涵盖范围内，请将固件（内部软件）或软件随时更新至我们提供的最新版本。

若不是最新的版本，您可能不在保修涵盖的范围内。

- * 若连接到互联网，本装置具有自动获得最新版本的功能。
请参阅下面的 [前部指示灯亮橙灯。]。

电源未通电。

- **主电源开关已关闭。**
请打开背面底部的主电源开关。

前部指示灯亮橙灯。

- **已检测到本装置的新版固件 / 软件。**
请关闭本装置的电源，然后再次打开。
本装置的固件 / 软件将更新至最新版本。

前部指示灯亮红灯。

- **USB 硬盘储存备份数据的空间可能不足。**
请从 PC 访问备份目的地（bkup 文件夹），并删除任何不需要的文件。如需更多信息，请参阅“设置指南”。

- 用于备份的 **USB 硬盘** 可能出现问题。
请检查 **USB 硬盘** 是否正确连接。
若正确连接，**USB 硬盘** 可能有故障。
此外，第一次连接 **USB 硬盘** 时，请使用本装置将 **USB 硬盘** 格式化。
- 本装置的 **内置磁盘** 可能有问题。
移除 **USB 硬盘** 后，请关闭本装置的电源，然后再次打开。
若指示灯亮红灯，则表示 **内置磁盘** 发生问题。
请参阅“符合性信息和保修”并联络支持售后部门。

将本装置作为音频播放器使用时无法播放音乐。

- 控制应用程序的类型与 **[NETWORK RENDERER]**（网络渲染）不符。
请打开设置画面，并切换 **[NETWORK RENDERER]**（网络渲染）（第 26 页）。

12. 操作环境

如需最新信息，请访问我们的网页（英文版）。

<http://www.iodata.jp/fidata/en/product/specification.htm>



12.1. 使用装置的设置画面

PC	支持的操作系统	Windows 10 (32/64 位) Windows 8.1 (32/64 位) Windows 8 (32/64 位) Windows 7 (32/64 位) macOS 10.7 至 10.12
	支持的浏览器	Internet Explorer 9、10 或 11 Safari 6 至 10 Microsoft Edge 20 至 25
智能手机 平板电脑	支持的操作系统	iOS 7.0.4 至 10.0.2 Android 4.1 至 7.0
	支持的浏览器	各操作系统包含的浏览器

12.2. 连接网络音频服务器

网络音频设备

如需测试设备的详细信息，请访问我们的网页（英文版）。

<http://www.iodata.jp/fidata/en/support/>



支持的文件格式（扩展名）

wav mp3 wma m4a m4b ogg flac aac mp2 ac3 mpa aif aiff dff dsf

12.3. 网络音频播放器（USB-DAC 连接）

配有 USB-DAC 和控制应用程序的音频设备

如需测试设备和应用程序的详细信息，请访问我们的网页（英文版）。

<http://www.iodata.jp/fidata/en/support/>



支持的文件格式（扩展名）

aif aiff flac m4a wavPCM 处理 / PCM 转换
dff dsfDoP 处理（DSD 原生）
aac mp3 oggPCM 转换

输出格式（采样率）

PCM 格式：44.1 kHz、48 kHz、88.2 kHz、96 kHz、176.4 kHz、
192 kHz、352.8 kHz、384 kHz
DSD 格式 (DoP)：2.8 MHz、5.6 MHz、11.2 MHz

输出格式（量化位数）

PCM 格式：16 位、24 位、32 位
DSD 格式 (DoP)：1 位

13. 规格

LAN 接口	传输标准	1000BASE-T/100BASE-TX/10BASE-T
	接头	RJ-45 ×2 (支持 Auto-MDI/MDI-X)
USB 端口	接头	USB 2.0 ×1
网络	支持标准	UPnP AV、DLNA 1.5
电源电压		AC100 V – 240 V 50/60 Hz
电源接头		3 针脚插座
功率消耗	HFAS1-XS20U	额定 32 W
	HFAS1-S10U	额定 25 W
	HFAS1-XSG20	额定 32 W
尺寸 (不含突出部分)	HFAS1-XS20U	350 (W) × 350 (D) × 65 (H) mm
	HFAS1-S10U	350 (W) × 350 (D) × 64 (H) mm
	HFAS1-XSG20	350 (W) × 350 (D) × 65 (H) mm
重量	HFAS1-XS20U	7.3 kg
	HFAS1-S10U	6 kg
	HFAS1-XSG20	7.3 kg
操作温度范围		5–35° C
操作湿度范围		20–85% (无冷凝)
绝缘等级		Class 1
EMC 等级		Class B
使用寿命		5 年 (每天约使用 4 小时)

[User registration can be done here (English)] ... <http://www.iodata.jp/fidata/en/support/#register>

The unit's serial number (S/N) will be required for user registration, so please make a note of it.

The serial number (S/N) is printed onto a sticker affixed to the bottom of this unit and it has 12 digits of alphanumeric characters. (Example: ABC1234567ZX)

[Included software]

- This unit includes software based on the GNU General Public License Version 3 (GPLv3). For details of the changed modules covered by the GPL, GNU General Public License, and provisions relating to its distribution, please check the following web page.
 - <http://www.gnu.org/licenses/gpl-3.0.en.html>
- Please note that we and the software authors cannot be liable for any and all support related to software that is distributed in these source codes.
- This unit includes software that was developed by the OpenSSL Project for use in OpenSSL Toolkit (<http://www.openssl.org>).
 - This unit includes cryptographic software written by Eric Young (eay@cryptsoft.com).
 - This unit includes software written by Tim Hudson (tjh@cryptsoft.com).

[Trademarks]

- The company names, product names and such like that are described in this document are generally trademarks or registered trademarks of the respective companies.

[Die Anwenderregistrierung kann hier erfolgen (Englisch)] ... <http://www.iodata.jp/fidata/en/support/#register>

Für die Anwenderregistrierung ist die Seriennummer (S/N) dieser Einheit erforderlich, bitte notieren Sie sich diese Nummer.

Die Seriennummer (S/N) befindet sich auf einem Aufkleber an der Unterseite dieser Einheit und besitzt 12 alphanumerische Zeichen. (Beispiel: ABC1234567ZX)

[Mitgelieferte Software]

- Diese Einheit enthält Software basierend auf der GNU General Public License Version 3 (GPLv3). Näheres zu den geänderten Modulen, die durch die General Public License GPL und GNU abgedeckt sind, und zu den Bestimmungen über deren Verbreitung finden Sie auf der folgenden Website.
 - <http://www.gnu.org/licenses/gpl-3.0.de.html>
- Bitte beachten Sie, dass wir und die Autoren der Software nicht für jeglichen Support der Software verantwortlich gemacht werden können, die über diesen Source-Code verbreitet wird.
- Diese Einheit enthält Software, die vom OpenSSL Project für die Verwendung im OpenSSL Toolkit (<http://www.openssl.org>) entwickelt wurde.
 - Diese Einheit enthält kryptografische Software, die von Eric Young (eay@cryptsoft.com) geschrieben wurde.
 - Diese Einheit enthält Software, die von Tim Hudson (tjh@cryptsoft.com) geschrieben wurde.

[Warenzeichen]

- Die Namen von Firmen, Produkten und ähnliche Bezeichnungen in diesem Dokument sind im allgemeinen Warenzeichen oder eingetragene Warenzeichen der jeweiligen Firmen.

[Effectuer ici l'enregistrement de l'utilisateur (en anglais)] ... <http://www.iodata.jp/fidata/en/support/#register>

Le numéro de série de l'unité (S/N) est nécessaire pour l'enregistrement de l'utilisateur. Veuillez le noter.

Le numéro de série (S/N) est imprimé sur une étiquette apposée au bas de l'unité et comporte 12 caractères alphanumériques. (Exemple : ABC1234567ZX)

[Logiciel inclus]

- Cette unité inclut des logiciels basés sur la licence générale publique GNU Version 3 (GPLv3). Pour des détails sur les modules modifiés couverts par la GPL, la licence publique générale GNU, ainsi que les clauses relatives à sa distribution, veuillez consulter la page Web suivante.
 - <http://www.gnu.org/licenses/gpl-3.0.fr.html>
 - Notez que nous-mêmes et les auteurs du logiciel ne pouvons pas être tenus d'assurer quelconque un support pour le logiciel distribué dans ces codes source.
- Cette unité inclut des logiciels qui ont été développés par le projet OpenSSL pour une utilisation dans le kit d'outils OpenSSL (<http://www.openssl.org>).
 - Cette unité inclut des composants logiciels cryptographiques écrits par Eric Young (eay@cryptsoft.com).
 - Cette unité inclut des logiciels écrits par Tim Hudson (tjh@cryptsoft.com).

[Marques commerciales]

- Les noms de sociétés, les noms de produits et autres mentions de ce type décrits dans ce document sont généralement des marques commerciales ou des marques déposées de leurs sociétés respectives.

[用戶註冊可以在這裡完成 (英文)] · · · <http://www.iodata.jp/fidata/en/support/#register>

單位的序列號 (S/N) 將被用於用戶註冊 · 所以請記下。

序列號 (S/N) 打印在貼在本機底部的貼紙上 · 它有 12 位數字的字母數字字符。(示例：ABC1234567ZX)

[包括軟件]

- 該單元包括基於 GNU 通用公共許可證版本 3 (GPLv3) 的軟件。有關 GPL · GNU 通用公共許可證以及與其分發有關的規定的更改模塊的詳細信息 · 請查看以下網頁。
 - <http://www.gnu.org/licenses/gpl-3.0.en.html>
 - 請注意 · 我們和軟件作者對與在這些源代碼中分發的軟件相關的任何和所有支持不承擔任何責任。
- 該單元包括 OpenSSL 項目開發的用於 OpenSSL Toolkit (<http://www.openssl.org>) 的軟件。
 - 該單元包括 Eric Young (eay@cryptsoft.com) 編寫的加密軟件。
 - 該單元包括由 Tim Hudson (tjh@cryptsoft.com) 編寫的軟件。

[商標]

- 本文檔中描述的公司名稱 · 產品名稱等通常是各自公司的商標或註冊商標。

[用户注册可以在这里 (英文)] · · · <http://www.iodata.jp/fidata/en/support/#register>

单位的序列号 (S/N) 将被用于用户注册 · 所以请记住。

序列号 (S/N) 打印在贴在本机底部的贴纸上 · 它有 12 位数字的字母数字字符。(示例：ABC1234567ZX)

[包括软件]

- 该单元包括基于 GNU 通用公共许可证版本 3 (GPLv3) 的软件。有关 GPL · GNU 通用公共许可证以及与其分发的有关的规定的更改模块的详细信息 · 请查看以下网页。
 - <http://www.gnu.org/licenses/gpl-3.0.en.html>
 - 请注意 · 我们和软件作者对与在这些源代码中分发的软件相关的任何和所有支持不承担任何责任。
- 该单元包括 OpenSSL 项目开发的用于 OpenSSL Toolkit (<http://www.openssl.org>) 的软件。
 - 该单元包括 Eric Young (eay@cryptsoft.com) 编写的加密软件。
 - 该单元包括由 Tim Hudson (tjh@cryptsoft.com) 编写的软件。

[商标]

- 本文档中描述的公司名称 · 产品名称等通常是各自公司的商标或注册商标。

<http://www.iodata.jp/fidata/>

Manufacturer Hersteller Fabricant 製造商 制造商

I-O DATA DEVICE, INC.

3-10 Sakurada-machi, Kanazawa-shi, Ishikawa-ken, Japan 920-8512

Printed in Japan
Gedruckt in Japan
Imprimé au Japon
在日本印刷

2017/09 B-MANU202344-03